

Katalog

HAUTAU ATRIUM SP® komfort

für Holz- und Kunststoff-Elemente



HAUTAU

HAUTAU-Katalog

Abstell-Schiebe-Beschläge

HAUTAU

ATRIUM SP® komfort

2014

Version 03.1/2014

Die aktuellste Katalog-Version finden Sie online
auf www.HAUTAU.de

HAUTAU GmbH

Postfach 1151
D 31689 Helpsen
Telefon 05724/393-0
Telefax 05724/393-125
Info@HAUTAU.de
www.HAUTAU.de

Sitz Helpsen, Geschäftsführerin Petra Hautau, Geschäftsführer Klaus-Dieter Vehling
Handelsregister Stadthagen · HRB-Nr. 2565

Bankverbindungen

Volksbank in Schaumburg eG (BLZ 25591413) Kto. 645273600
IBAN: DE19255914130645273600 · SWIFT: GENODEF1BCK

Postbank Hannover (BLZ 25010030) Kto. 3887-305
IBAN: DE63250100300003887305 · SWIFT: PBNKDEFF250

Umsatzsteuer-Identifikationsnummer: DE 811 213 544

Printed in Germany · Nachdruck, auch auszugsweise, nur mit schriftlicher Genehmigung des Herausgebers.

Im Sinne des Fortschritts behalten wir uns Konstruktionsänderungen und dadurch bedingte Abweichungen von den Abbildungen, Abmessungen, Gewichtsangaben usw. vor. Die Abbildungen zeigen die Artikel nicht in natürlicher Größe und stehen auch nicht im gleichen Verhältnis zueinander.



Inhaltsverzeichnis

	Seite
Abkürzungen, Symbole	5
ATRIUM SP® komfort	6
Anwendungsbereich ATRIUM SP® komfort	7
Flügelanordnungen, Ausschreibungstext	8
Bestellangaben und Packungseinheiten, Farbhinweise	9
Übersicht Inhalte der Packungseinheiten	10
Beschlagteile:	
ATRIUM SP® komfort - 160 kg, Standard	12
ATRIUM SP® komfort TWIN - 200 kg, Standard	14
ATRIUM SP® komfort - 160 kg, einbruchhemmend in Geschlossenstellung und Spaltlüftung, A 13*	16
ATRIUM SP® komfort TWIN - 200 kg, einbruchhemmend in Geschlossenstellung und Spaltlüftung, A 13*	18
ATRIUM SP® komfort - 160 kg, einbruchhemmend in Geschlossenstellung	20
ATRIUM SP® komfort TWIN - 200 kg, einbruchhemmend in Geschlossenstellung	22
ATRIUM SP® komfort - 160 kg, Holz, Schema C ohne Pfosten mit offener Nut EG 30/30	24
ATRIUM SP® komfort TWIN - 200 kg, Holz, Schema C ohne Pfosten mit offener Nut EG 30/30	26
ATRIUM SP® komfort - 160 kg, Kunststoff, Schema C mit loseem Pfosten EG 15/15	28
ATRIUM SP® komfort TWIN - 200 kg, Kunststoff, Schema C mit loseem Pfosten EG 15/15	30
ATRIUM SP® komfort - 160 kg, Kunststoff, Schema C mit loseem Pfosten EG 30/15	32
ATRIUM SP® komfort TWIN - 200 kg, Kunststoff, Schema C mit loseem Pfosten EG 30/15	34
ATRIUM SP® komfort - 160 kg, Ausführung für Fremdverschluss	36
ATRIUM SP® komfort TWIN - 200 kg, Ausführung für Fremdverschluss	36
Getriebearten	38
Verschlussüberwachung / Zwischenstücke	40
Griffgarnituren	42
Profile in Lagerlängen / Zubehör	44
Montagehilfen / Dokumentenübersicht	48

* Entsprechende Zertifikate finden Sie unter www.HAUTAU.de



HAUTAU ATRIUM SP® komfort für Parallel-Abstell-Schiebe-Elemente aus Holz oder Kunststoff bis 200 kg Flügelgewicht

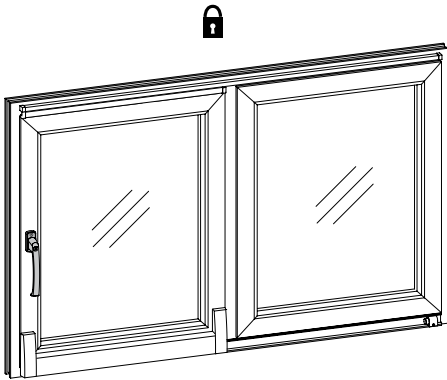

Geschlossenstellung

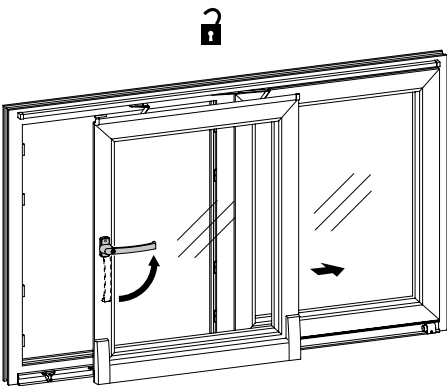

Schiebestellung

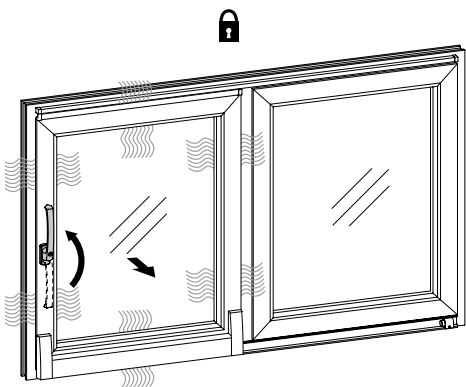

Spaltlüftungsstellung

Die Alleinstellungsmerkmale

Einzigtiger Komfort

Durch den innovativen Komforteinzug des HAUTAU ATRIUM SP® komfort wird der Flügel automatisch in die Geschlossenstellung bewegt. Die intelligente Scherenkonstruktion sorgt für ein harmonisches, geräuscharmes Schließen und Öffnen des Flügels.

Der HAUTAU ATRIUM SP® komfort ist der Komfortbeschlag für hochwertige Schiebeelemente.

Sichere Bedienung

Die neuartige Scheren- und Laufwerkkonstruktion schließt Fehlbedienungen aus – ganz ohne zusätzliche Fehlschaltsicherungen. Der Schiebeflügel wird intuitiv und sicher betätigt, auch von wechselnden Nutzern. Ein Dämpfer im Scherensystem minimiert die Klemmgefahr.

Gesundes Lüften mit Sicherheit

Mit der Rundum-Spaltlüftung ist das Schiebeelement auch beim Lüften in Abwesenheit gesichert. Mit dem HAUTAU ATRIUM SP® komfort wurden Einbruchprüfungen nach EN 1627:2011 in der Widerstandsklasse RC2 durchgeführt. Das Prüfergebnis bestätigt die Erfüllung der Anforderungen gemäß EN 1627:2011 in der Widerstandsklasse RC2 – sogar in Spaltlüftung. Die Lüftungsstellung ist von außen nicht erkennbar. Durch natürlichen Luftaustausch wird ein gesundes Wohnklima ermöglicht und Schimmelbildung vermieden.

Bekannt und bewährt

Der HAUTAU ATRIUM SP® komfort verfügt außerdem über:

- Laufwerke und Scherensystem mit bis zu 125 mm Abstellweite für hoch wärmedämmende Fenstersysteme.
- Reinigungsbürsten für Leichtgängigkeit und Langlebigkeit.
- Leichtgängiger Rollzapfen HAUTAU URZ passt sich automatisch Falzlufttoleranzen an für einen dauerhaft hohen Bedienkomfort.
- Vormontierte und mittenfixierte Beschlagteile für eine leichte Montage.
- TWIN-Laufwerke für Flügelgewichte bis 200 kg.

Geprüft und zertifiziert

Die Dauerfunktionsfähigkeit des HAUTAU ATRIUM SP® komfort wurde nach EN 13126-17 von einem notifizierten Prüfinstitut geprüft und mit 25.000 Zyklen in der höchsten Klasse eingestuft. Die gleichbleibende Qualität wird im Rahmen des Q-Zert-Programms QM 347 vom Institut für Fenstertechnik (ift) Rosenheim überwacht.

Klassifizierung entsprechend der Nachweise nach EN 13126-17								
1	2	3	4	5	6	7	8	9
Gebrauchskategorie	Dauerfunktionsfähigkeit	Masse (in kg)	Feuerbeständigkeit	Gebrauchssicherheit	Korrosionsbeständigkeit	Schutzwirkung	angew. Teil	Prüfgrößen (in mm)
-	5	160	0	1	3	-	17	1200 mm/2000 mm



Anwendungsbereich ATRIUM SP® komfort ATRIUM SP® komfort TWIN

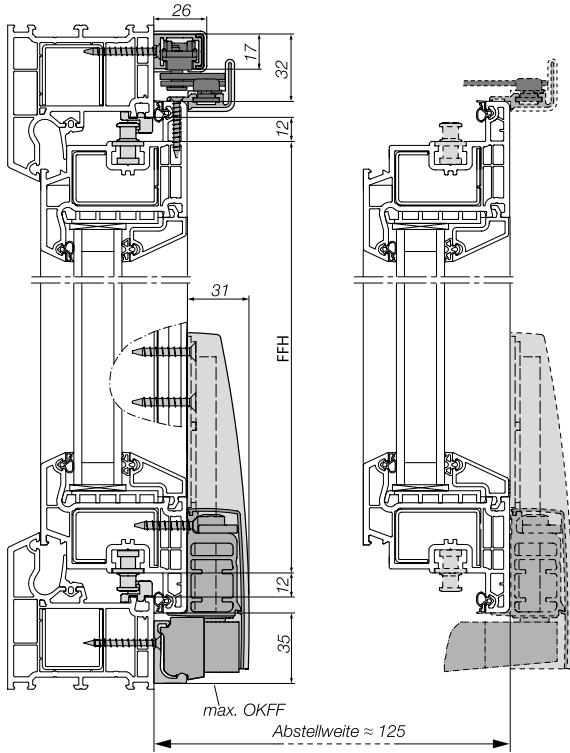

Höhenschnitt Kunststoff

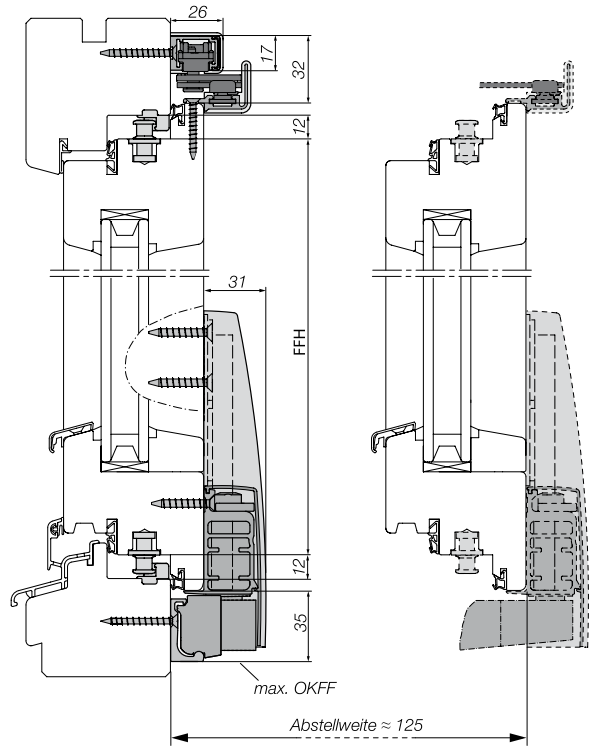

Höhenschnitt Holz

Flügelgewicht bis 160 kg

Flügelalzbreite (FFB) 750 bis 1650 mm
 Flügelalzhöhe (FFH) 650 bis 2350 mm
 Flügelgewicht max. 160 kg

mit Spaltlüftung: Achsmaß 13 mm und Achsmaß 9 mm

Flügelgewicht bis 200 kg

Flügelalzbreite (FFB) 1250 bis 2000 mm
 Flügelalzhöhe (FFH) 650 bis 2700 mm
 Flügelgewicht max. 200 kg

mit Spaltlüftung: Achsmaß 13 mm und Achsmaß 9 mm

FFH : FFB = max 2,5 : 1

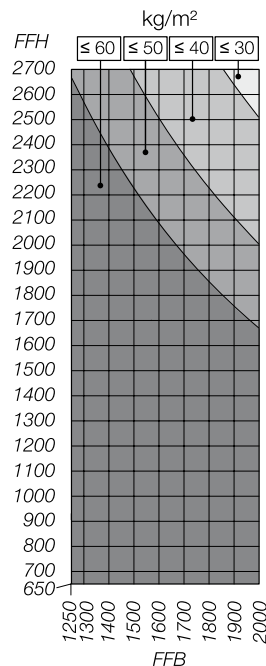
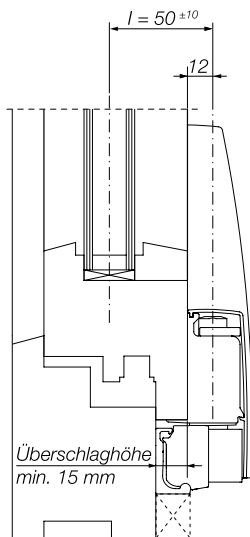
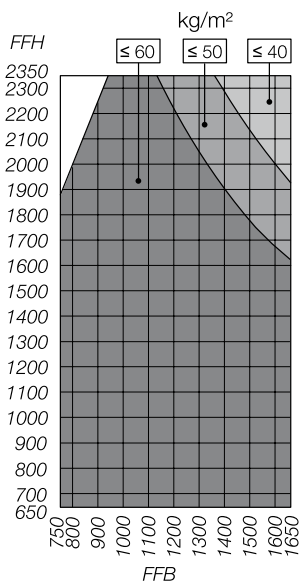

Flügelanordnungen

Blendrahmen mit Festverglasung oder Drehflügel Schema A, G, K, C und C*

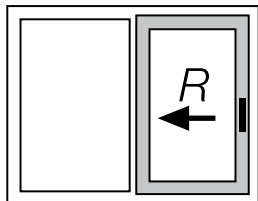

Schema A
Zweitteiliges Element:
1 Schiebeflügel (L oder R)

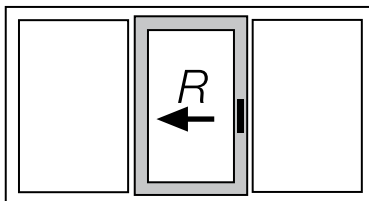

Schema G
Dreitteiliges Element:
1 Schiebeflügel (L oder R)

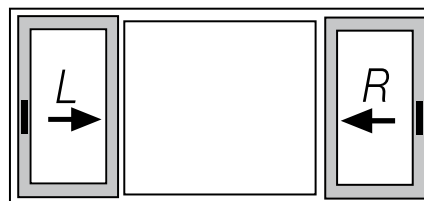

Schema K
Dreitteiliges Element:
2 Schiebeflügel (L und R)

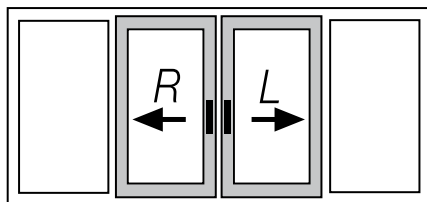

Schema C
Vierteiliges Element:
2 Schiebeflügel (L und R)
mit Setzpfosten zwischen den Schiebeflügeln

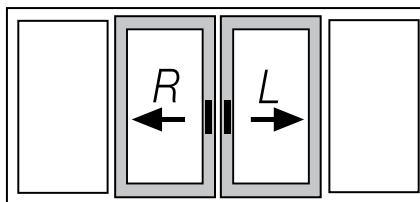

Schema C*
Vierteiliges Element:
2 Schiebeflügel (L und R),
ohne Setzpfosten zwischen den Schiebeflügeln

HAUTAU-Ausführungen Links = DIN EN 12519 Rechts
HAUTAU-Ausführungen Rechts = DIN EN 12519 Links

Ausschreibungstext Parallel-Abstell-Schiebe-Beschlag ATRIUM SP® komfort mit Komforteinzug und gesicherter Spaltlüftung

- Automatischer Komfort-Soft-Einzug des Flügels in den Rahmen mittels oberer und unterer Energiespeichereinheit
- Verdeckt liegender Zentralverschluss mit höhen- und andruckverstellbaren Universal-Riegelzapfen URZ und umlaufender, gesicherter Spaltlüftungsstellung
- Parallel-Abstell-Schiebe-Stellung ≈ 125 mm

Anwendungsbereich

für Fenster und Türen aus Holz oder Kunststoff

Flügelgewicht max. 160 kg

Flügelalzbreite (FFB) 750 bis 1650 mm
Flügelalzhöhe (FFH) 650 bis 2350 mm
Flügelgewicht max. 160 kg

Flügelgewicht max. 200 kg (TWIN)

Flügelalzbreite (FFB) 1250 bis 2000 mm
Flügelalzhöhe (FFH) 650 bis 2700 mm
Flügelgewicht max. 200 kg

Platzbedarf (Blendrahmenfreimaß):
35 mm Laufschiene unten



Bestellangaben und Packungseinheiten

Packungseinheit	ATRIUM SP® komfort	
Grundkarton	links oder rechts / links TWIN oder rechts TWIN	
Karton Eckmolenkungen		
Griff		
Rahmenteile:	mit Spaltlüftung	ohne Spaltlüftung (Schema C)
Schließplatten Spaltlüftung	Beutelzubehör links oder rechts	
Schließplatten (alternativ Sicherheitsschließplatten)	Beutelzubehör, alternativ Einzelpackung oder Großpackung lt. Tabelle	
Hubbegrenzung		
Breitengestänge	FFB 750 - 900 mm FFB 901 - 1250 mm FFB 1251 - 1650 mm FFB 1651 - 2000 mm (nur TWIN)	
Höhengestänge	FFH 650 - 1100 mm FFH 1101 - 1450 mm FFH 1451 - 1900 mm FFH 1901 - 2350 mm FFH 2351 - 2700 mm (nur TWIN)	
Schienensatz	FFB 900 mm FFB 1050 mm FFB 1250 mm FFB 1450 mm FFB 1650 mm FFB 2000 mm (nur TWIN)	
Set Gleitschere und Halteschiene	FFB 750 - 900 mm FFB 901 - 1250 mm FFB 1251 - 1650 mm FFB 1651 - 2000 mm (nur TWIN) links oder rechts	

Farbhinweise

	Ausführung EV 1/silber	Ausführung verkehrsweiß	Ausführung cremeweiß	Ausführung braun	Ausführung mittelbronze
Führungsschiene	EV 1* naturfarbig eloxiert	EV 1* naturfarbig eloxiert	EV 1* naturfarbig eloxiert	EV 1* naturfarbig eloxiert	EV 1* naturfarbig eloxiert
Laufschiene	EV 1* naturfarbig eloxiert	EV 1* naturfarbig eloxiert	EV 1* naturfarbig eloxiert	C 34 dunkelbronze eloxiert	C 33 mittelbronze eloxiert
Halteschiene und Abdeckprofil	silberfarbig beschichtet	RAL 9016 verkehrsweiß beschichtet	RAL 9001 cremeweiß beschichtet	Farbton 8077 braun beschichtet	C 33 mittelbronze beschichtet
Schr.-Abdeckprofil und Abdeckkappen	farblich abgestimmt				

*EV 1 entspricht C 0

Übersicht Inhalte der Packungseinheiten

	<p>1x ①</p> <p>1x ②</p> <p>2x ③</p>
	<p>4x ⑱ A13</p> <p>4x ⑲a A9</p> <p>2x ③</p> <p>1x ①a</p> <p>1x ②a</p> <p>FG > 160 kg</p>
	<p>1x ⑨</p> <p>2x M5 x 40</p> <p>1x ⑩</p>
	<p>4x ⑬b</p> <p>A* ⑬</p> <p>A* ⑭</p> <p>nur bei HAUTAU-Zentralverschluss</p> <p>*A = variable Anzahl</p>
	<p>2x ⑳</p> <p>2x ㉓</p> <p>FFB > 1650</p>
	<p>1x ㉔</p> <p>1x ㉕</p> <p>4x ㉓</p> <p>FFH > 2350</p>
	<p>1x ㉖</p> <p>1x ㉗</p> <p>1x ㉘</p> <p>1x ㉙</p> <p>1x ㉚</p> <p>1x ㉛</p> <p>1x ㉜</p>
	<p>1x ㉝</p> <p>1x ㉞</p> <p>1x ㉟</p> <p>1x ㊱</p> <p>1x ㊲</p> <p>1x ㊳</p> <p>1x ㊴</p> <p>1x ㊵</p> <p>1x ㊶</p> <p>1x ㊷</p> <p>1x ㊸</p> <p>1x ㊹</p> <p>1x ㊺</p> <p>1x ㊻</p> <p>1x ㊼</p> <p>1x ㊽</p> <p>1x ㊾</p> <p>1x ㊿</p> <p>2x ①</p> <p>2x ②</p> <p>1x ③</p> <p>1x ④</p> <p>2x ④</p> <p>FFB > 1450</p> <p>FFB > 1450</p>

Generell gilt: Durch die abgebildeten Bauteile werden nicht alle möglichen Varianten dargestellt.

ATRIUM SP® komfort

160 kg

A9/A13

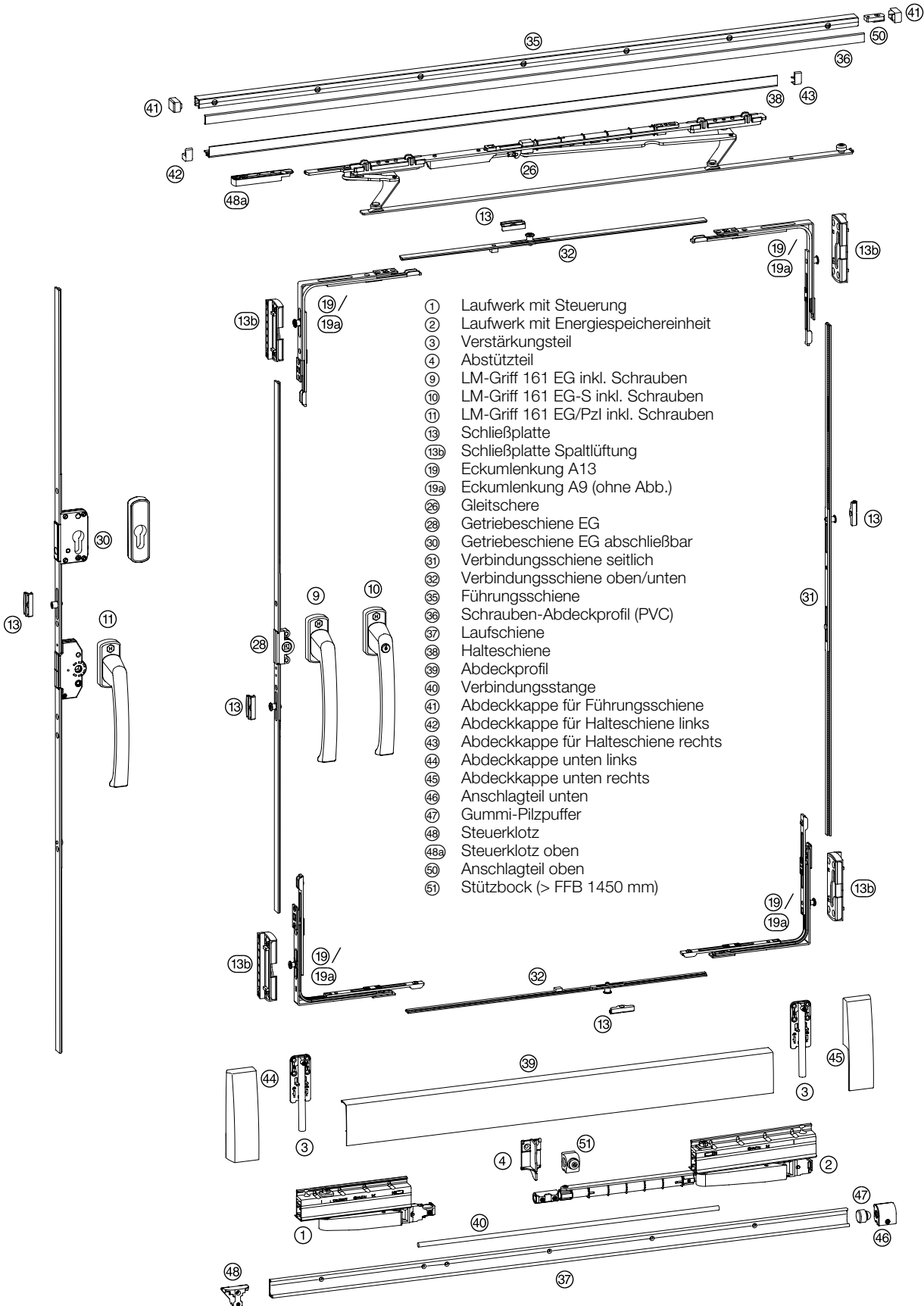

- ① Laufwerk mit Steuerung
- ② Laufwerk mit Energiespeichereinheit
- ③ Verstärkungsteil
- ④ Abstützteil
- ⑨ LM-Griff 161 EG inkl. Schrauben
- ⑩ LM-Griff 161 EG-S inkl. Schrauben
- ⑪ LM-Griff 161 EG/Pzl inkl. Schrauben
- ⑬ Schließplatte
- ⑬b Schließplatte Spaltlüftung
- ⑰ Eckumlenkung A13
- ⑰a Eckumlenkung A9 (ohne Abb.)
- ⑳ Gleitschere
- ㉑ Getriebeschiene EG
- ㉒ Getriebeschiene EG abschließbar
- ㉓ Verbindungsschiene seitlich
- ㉔ Verbindungsschiene oben/unten
- ㉕ Führungsschiene
- ㉖ Schrauben-Abdeckprofil (PVC)
- ㉗ Laufschiene
- ㉘ Halteschiene
- ㉙ Abdeckprofil
- ㉚ Verbindungsstange
- ㉛ Abdeckkappe für Führungsschiene
- ㉜ Abdeckkappe für Halteschiene links
- ㉝ Abdeckkappe für Halteschiene rechts
- ㉞ Abdeckkappe unten links
- ㉟ Abdeckkappe unten rechts
- ㊱ Anschlagteil unten
- ㊲ Gummi-Pilzpuffer
- ㊳ Steuerklotz
- ㊳a Steuerklotz oben
- ㊴ Anschlagteil oben
- ㊵ Stützbock (> FFB 1450 mm)



www.HAUTAU.de

ATRIUM SP® komfort

160
kg

A9/
A13

⚙️

Artikelbezeichnung		Artikel-Code								
1x	Karton Laufwerke FG 160 kg ① ② ③								links 236127	rechts 236124
1x	Karton Eckmülenkungen A13 ⑯	für Achse 13 mm							(VE 1 Set) 238031	(VE 5 Sets) 238034
oder										
1x	Karton Eckmülenkungen A9 ⑰a	für Achse 9 mm							(VE 1 Set) 241737	(VE 5 Sets) 241798
<hr/>										
				EV1	weiß	braun	mittelbronze	RAL 9001		
1x	LM-Griff HAUTAU-Design für Einlassgetriebe	161 EG ⑨	206206	206209	207361	-	-	-		
		161 EG-S ⑩	206215	206218	207367	-	-	-		
		161 EG Pzl ⑪	206224	206227	207364	-	-	-		
1x	Beutel Zubehör Schließplatten ⑬	(profilbezogen) siehe Online-Profilübersicht								
1x	Beutel Zubehör Schließplatten Spaltlüftung ⑬b	(profilbezogen) siehe Online-Profilübersicht								
<hr/>										
					FFB	(VE 1 Set)	(VE 5 Sets)			
1x	Breitengestänge ⑳				750 - 900	235174	235183			
					901 - 1250	235177	235186			
					1251 - 1650	235180	235189			
<hr/>										
				Griffsitz	FFH	(VE 1 Set)	(VE 5 Sets)			
1x	Höhengestänge Einlassgetriebe, D 15 ㉑ ㉒			mittig	650 - 1100	214014	214002			
				mittig	1101 - 1450	214017	214005			
				mittig	1451 - 1900	235192	235195			
				mittig	1901 - 2350	214023	214011			
<hr/>										
oder										
1x	Höhengestänge Einlassgetriebe abschließbar, D 30 ㉓ ㉔			mittig	1101 - 1450	214050				
				mittig	1451 - 1900	235198				
				mittig	1901 - 2350	214056				
<hr/>										
		FFB	RAB	silber	weiß	braun	mittelbronze	RAL 9001		
1x	Schienensatz ④ ⑤ ⑥ ⑦ ⑧ ⑨ ⑩ ⑪ ⑫ ⑬	750 - 900	1930	218973	218967	218970	218976	218979		
		901 - 1050	2230	218988	218982	218985	218991	218994		
		1051 - 1250	2630	219003	218997	219000	219006	219009		
		1251 - 1450	3030	219018	219012	219015	219021	219024		
	Ab FFB 1450 zusätzlich: ⑭	1451 - 1650	3430	219033	219027	219030	219036	219039		
<hr/>										
		FFB		silber	weiß	braun	mittelbronze	RAL 9001		
1x	Set Gleitschere + Halteschiene ㉕ ㉖ ㉗ ㉘ ㉙a	750 - 900	links	235450	235468	235486	235504	235522		
		901 - 1250	links	235453	235471	235489	235507	235525		
		1251 - 1650	links	235456	235474	235492	235510	235528		
		750 - 900	rechts	235441	235459	235477	235495	235513		
		901 - 1250	rechts	235444	235462	235480	235498	235516		
		1251 - 1650	rechts	235447	235465	235483	235501	235519		

weitere Getriebeausführungen siehe Seite 46
weitere Griffausführungen siehe Seite 50

ATRIUM SP® komfort TWIN

200 kg	A9/A13	
--------	--------	--

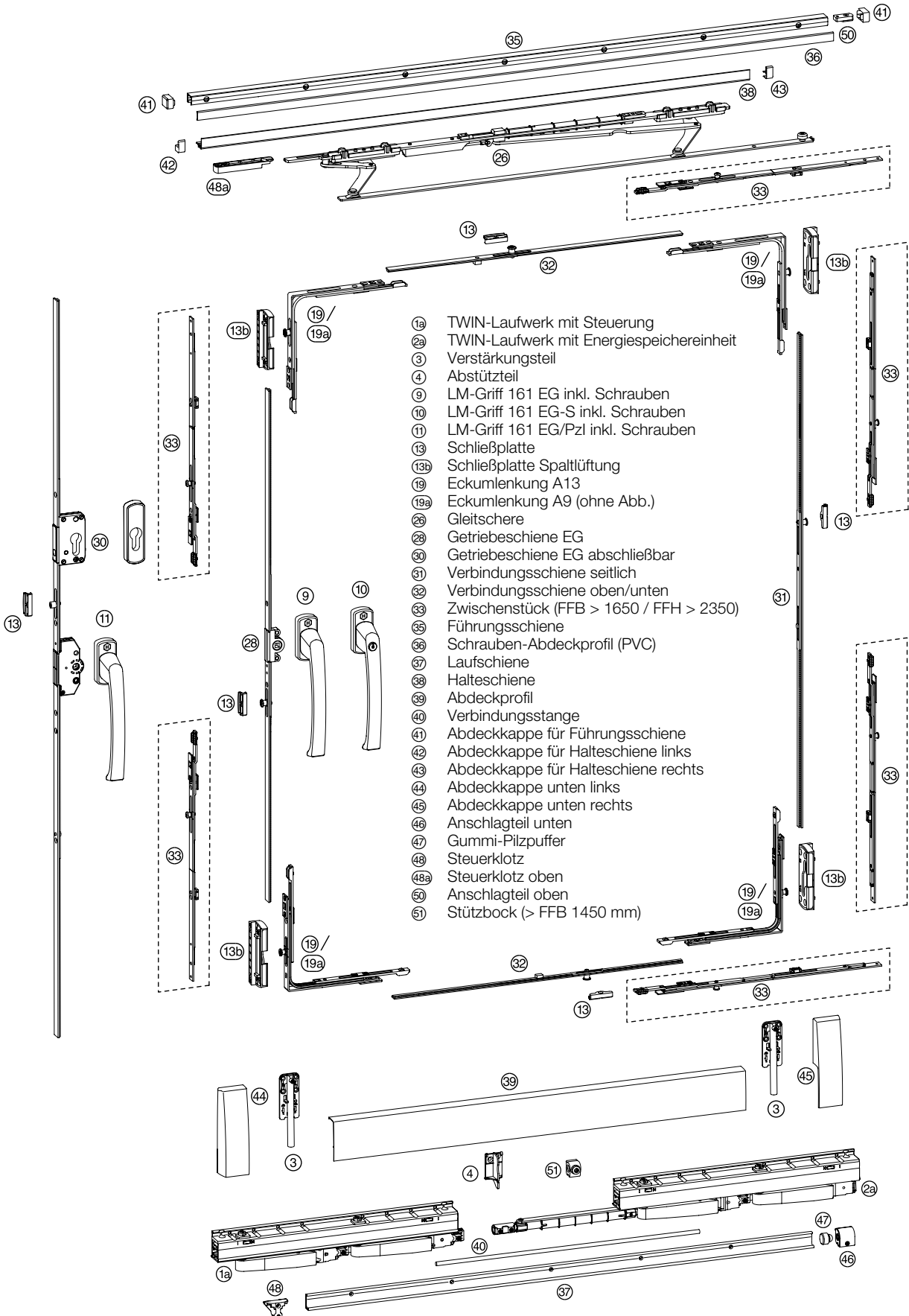



www.HAUTAU.de

ATRIUM SP® komfort TWIN

200 kg	A9/A13	
--------	--------	--

Artikelbezeichnung		Artikel-Code							
1x	Karton Laufwerke TWIN FG 200 kg ⑬ ⑭ ⑮					links 241872	rechts 241875		
1x	Karton Eckmolenkungen A13 ⑯	für Achse 13 mm				(VE 1 Set) 238031	(VE 5 Sets) 238034		
oder									
1x	Karton Eckmolenkungen A9 ⑰	für Achse 9 mm				(VE 1 Set) 241737	(VE 5 Sets) 241798		
			EV1	weiß	braun	mittelbronze	RAL 9001		
1x	LM-Griff HAUTAU-Design für Einlassgetriebe	161 EG ⑱	206206	206209	207361	-	-		
		161 EG-S ⑲	206215	206218	207367	-	-		
		161 EG Pzl ⑲	206224	206227	207364	-	-		
1x	Beutel Zubehör Schließplatten ⑳	(profilbezogen) siehe Online-Profilübersicht							
1x	Beutel Zubehör Schließplatten Spaltlüftung ㉑	(profilbezogen) siehe Online-Profilübersicht							
			FFB	(VE 1 Set)	(VE 5 Sets)				
1x	Breitengestänge ㉒		1251 - 1650	235180	235189				
			1651 - 2000	235180*	235189*				
* zusätzlich 2 x Zwischenstück 400 mm ㉓ (Artikel-Code 207705) und entsprechende Schließplatten (profilbezogen) erforderlich									
			Griffsitz	FFH	(VE 1 Set)	(VE 5 Sets)			
1x	Höhengestänge Einlassgetriebe, D 15 ㉔ ㉕		mittig	650 - 1100	214014	214002			
			mittig	1101 - 1450	214017	214005			
			mittig	1451 - 1900	235192	235195			
			mittig	1901 - 2350	214023	214011			
			mittig	2351 - 2700	214023*	214011*			
* zusätzlich 4 x Zwischenstück 400 mm ㉓ (Artikel-Code 207705) und entsprechende Schließplatten (profilbezogen) erforderlich									
oder									
			Griffsitz	FFH	(VE 1 Set)				
1x	Höhengestänge Einlassgetriebe abschließbar, D 30 ㉖ ㉗		mittig	1101 - 1450	214050				
			mittig	1451 - 1900	235198				
			mittig	1901 - 2350	214056				
			mittig	2351 - 2700	214056*				
* zusätzlich 4 x Zwischenstück 400 mm ㉓ (Artikel-Code 207705) und entsprechende Schließplatten (profilbezogen) erforderlich									
			FFB	RAB	silber	weiß	braun	mittelbronze	RAL 9001
1x	Schienenatz ④ ⑤ ⑥ ⑦ ⑧ ⑨ ⑩ ⑪ ⑫ ⑬ ⑭ ⑮		1251 - 1450	3030	219018	219012	219015	219021	219024
	⑯ ⑰ ⑱ ⑲		1451 - 1650	3430	219033	219027	219030	219036	219039
	Ab FFB 1450 zusätzlich: ㉕		1651 - 2000	4130	219063	219057	219060	219066	219069
			FFB		silber	weiß	braun	mittelbronze	RAL 9001
1x	Set Gleitschere + Halteschiene ㉖ ㉗ ㉘ ㉙ ㉚		1251 - 1650	links	235456	235474	235492	235510	235528
			1651 - 2000	links	241695	241698	241701	241704	241707
			1251 - 1650	rechts	235447	235465	235483	235501	235519
			1651 - 2000	rechts	241710	241713	241716	241719	241722

weitere Getriebeausführungen siehe Seite 46
weitere Griffausführungen siehe Seite 50

ATRIUM SP® komfort

einbruchhemmend in Geschlossenstellung und Spaltlüftung / RC2

160
kg

A13

SAFE

SAFE

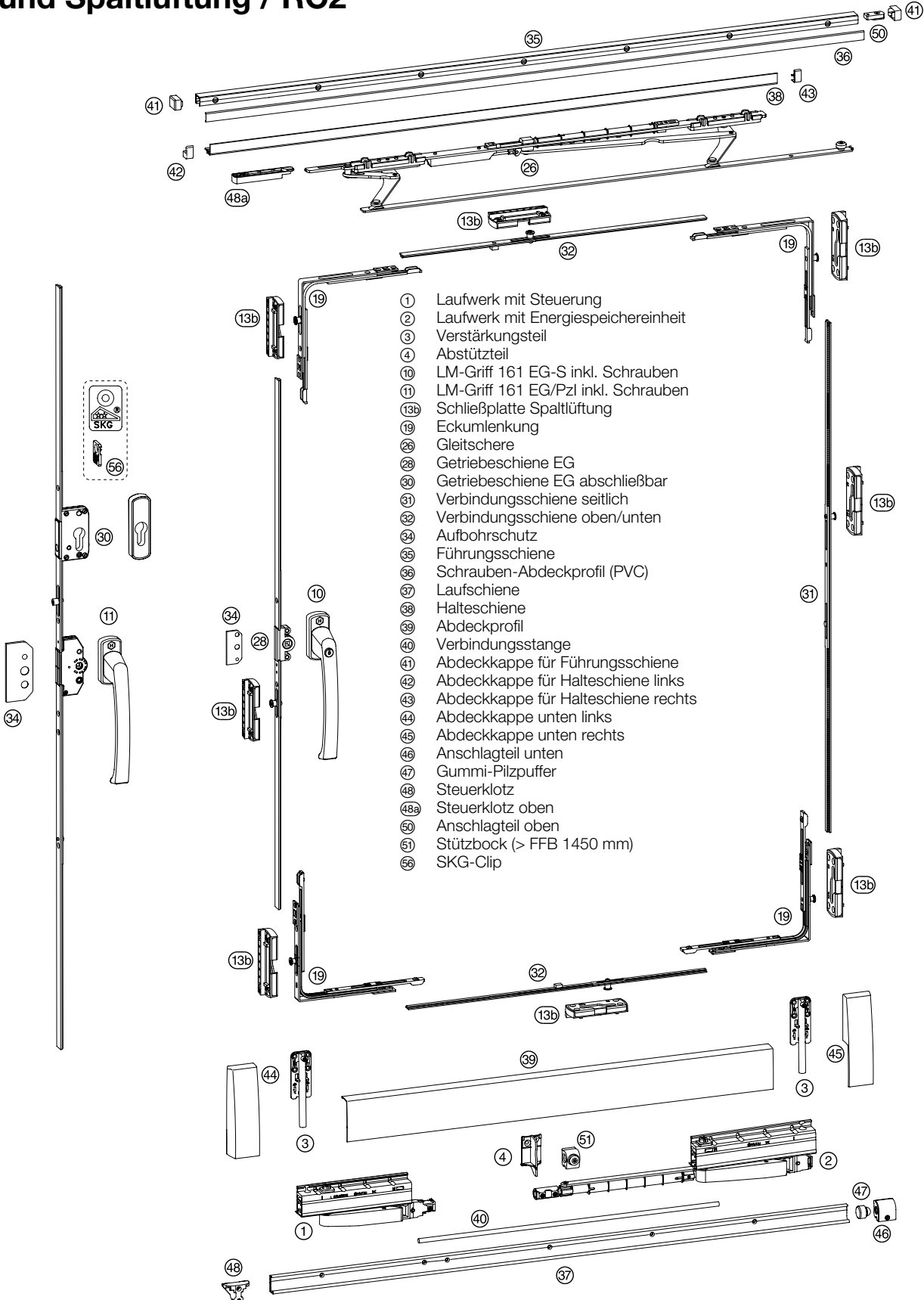



www.HAUTAU.de

ATRIUM SP® komfort einbruchhemmend in Geschlossenstellung und Spaltlüftung / RC2



Artikelbezeichnung		Artikel-Code						
1x	Karton Laufwerke FG 160 kg ① ② ③					links 236127	rechts 236124	
1x	Karton Eckmülenkungen ⑯					(VE 1 Set) 238031	(VE 5 Sets) 238034	
1x	LM-Griff HAUTAU-Design für Einlassgetriebe		EV1	weiß	braun	mittelbronze	RAL 9001	
		161 EG-S ⑩	206215	206218	207367	-	-	
		161 EG Pzl ⑪	206224	206227	207364	-	-	
2-3x	Beutel Zubehör Schließplatten Spaltlüftung ⑰	(profilbezogen) siehe Online-Profilübersicht						
4x	Auflaufbock (ohne Abb.)	Auflaufbock des Profilherstellers verwenden alternativ (Inhalt 100 Stück): 238205						
1x	Aufbohrschutz ⑳			D 15	D 30	D 40		
		handelsüblichen Aufbohrschutz verwenden						
1x	Breitengestänge ㉒		FFB	(VE 1 Set)	(VE 5 Sets)			
			750 - 900	235174	235183			
			901 - 1250	235177	235186			
			1251 - 1650	235180	235189			
1x	Höhengestänge Einlassgetriebe, D 15 ㉓ ㉔		Griffsitz	FFH	(VE 1 Set)	(VE 5 Sets)		
			mittig	650 - 1100	214014	214002		
			mittig	1101 - 1450	214017	214005		
			mittig	1451 - 1900	235192	235195		
			mittig	1901 - 2350	214023	214011		
oder			Griffsitz	FFH	(VE 1 Set)			
1x	Höhengestänge Einlassgetriebe abschließbar, D 30 ㉕ ㉖		mittig	1101 - 1450	214050			
			mittig	1451 - 1900	235198			
			mittig	1901 - 2350	214056			
1x	Schienensatz ④ ⑤ ⑥ ⑦ ⑧ ⑨ ⑩ ⑪ ⑫ ⑬ ⑭ ⑮ ⑯ ⑰ Ab FFB 1450 zusätzlich: ⑱	FFB	RAB	silber	weiß	braun	mittelbronze	RAL 9001
		750 - 900	1930	218973	218967	218970	218976	218979
		901 - 1050	2230	218988	218982	218985	218991	218994
		1051 - 1250	2630	219003	218997	219000	219006	219009
		1251 - 1450	3030	219018	219012	219015	219021	219024
		1451 - 1650	3430	219033	219027	219030	219036	219039
1x	Set Gleitschere + Halteschiene ㉗ ㉘ ㉙ ㉚ ㉛	FFB		silber	weiß	braun	mittelbronze	RAL 9001
		750 - 900	links	235450	235468	235486	235504	235522
		901 - 1250	links	235453	235471	235489	235507	235525
		1251 - 1650	links	235456	235474	235492	235510	235528
		750 - 900	rechts	235441	235459	235477	235495	235513
		901 - 1250	rechts	235444	235462	235480	235498	235516
		1251 - 1650	rechts	235447	235465	235483	235501	235519
1x	SKG-Clip (optional) ㉜							239489

weitere Getriebeausführungen siehe Seite 46
weitere Griffausführungen siehe Seite 50



ATRIUM SP® komfort TWIN einbruchhemmend in Geschlossenstellung und Spaltlüftung / RC2

200
kg

A13

SAFE

SAFE

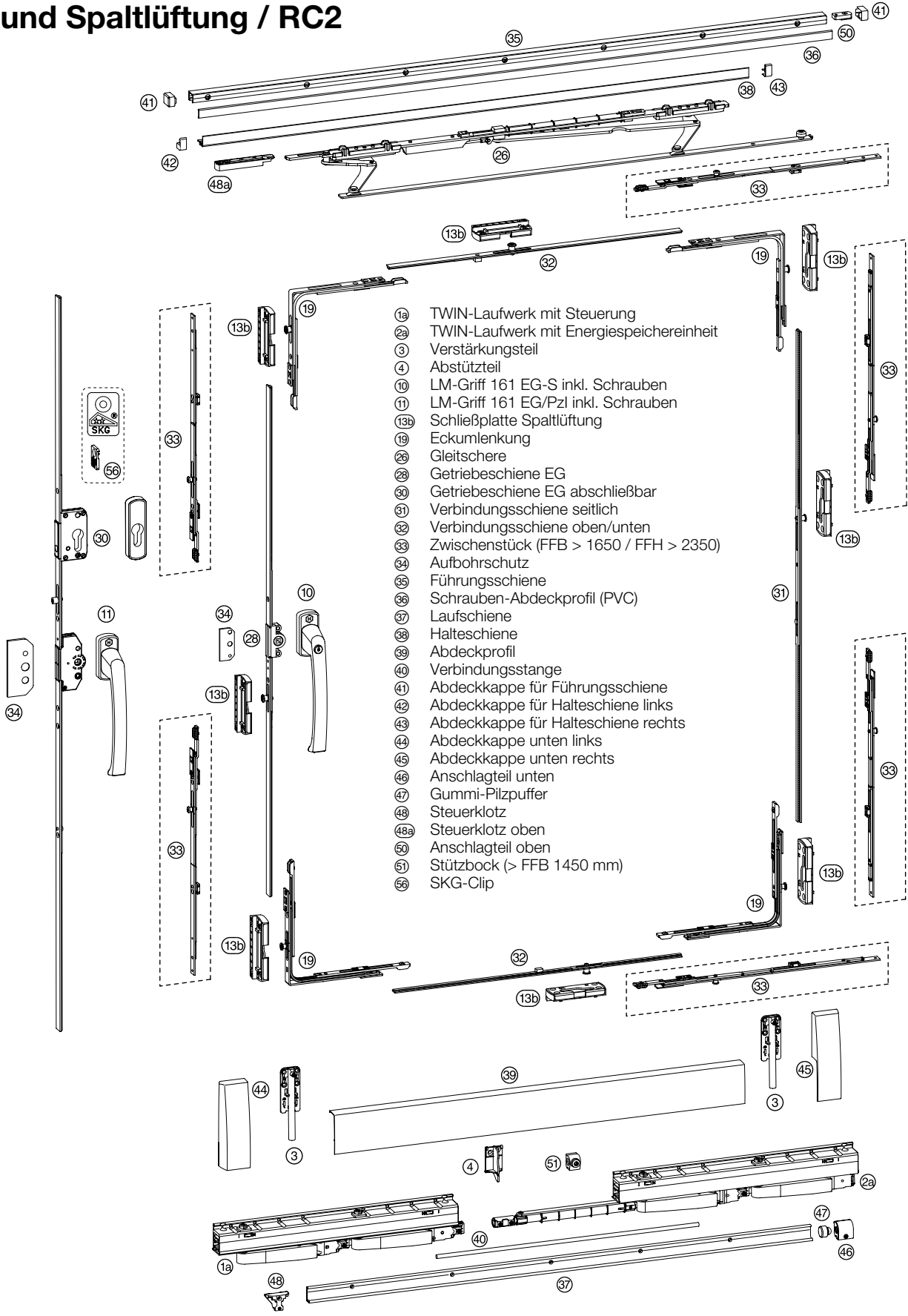

- 1a TWIN-Laufwerk mit Steuerung
- 2a TWIN-Laufwerk mit Energiespeichereinheit
- 3 Verstärkungsteil
- 4 Abstützteil
- 10 LM-Griff 161 EG-S inkl. Schrauben
- 11 LM-Griff 161 EG/Pzl inkl. Schrauben
- 13b Schließplatte Spaltlüftung
- 19 Eckumlenkung
- 26 Gleitschere
- 28 Getriebeschiene EG
- 30 Getriebeschiene EG abschließbar
- 31 Verbindungsschiene seitlich
- 32 Verbindungsschiene oben/unten
- 33 Zwischenstück (FFB > 1650 / FFH > 2350)
- 34 Aufbohrschutz
- 35 Führungsschiene
- 36 Schrauben-Abdeckprofil (PVC)
- 37 Laufschiene
- 38 Halteschiene
- 39 Abdeckprofil
- 40 Verbindungsstange
- 41 Abdeckkappe für Führungsschiene
- 42 Abdeckkappe für Halteschiene links
- 43 Abdeckkappe für Halteschiene rechts
- 44 Abdeckkappe unten links
- 45 Abdeckkappe unten rechts
- 46 Anschlagteil unten
- 47 Gummi-Pilzpuffer
- 48 Steuerklotz
- 48a Steuerklotz oben
- 50 Anschlagteil oben
- 51 Stützbock (> FFH 1450 mm)
- 56 SKG-Clip



www.HAUTAU.de

ATRIUM SP® komfort TWIN einbruchhemmend in Geschlossenstellung und Spaltlüftung / RC2



Artikelbezeichnung		Artikel-Code							
1x	Karton Laufwerke TWIN FG 200 kg ⑬ ②③ ③				links	rechts			
					241872	241875			
1x	Karton Eckmülenkungen ⑱				(VE 1 Set)	(VE 5 Sets)			
					238031	238034			
1x	LM-Griff HAUTAU-Design für Einlassgetriebe	161 EG ⑨ 161 EG-S ⑩ 161 EG Pzl ⑪	EV1 206206 206215 206224	weiß 206209 206218 206227	braun 207361 207367 207364	mittelbronze - - -	RAL 9001 - - -		
2-3x	Beutel Zubehör Sicherheitsschließplatten ⑭	(profilbezogen) siehe Online-Profilübersicht							
4x	Auflaufbock (ohne Abb.)	Auflaufbock des Profilverstellers verwenden alternativ (Inhalt 100 Stück): 238205							
1x	Aufbohrschutz ⑳				D 15	D 30	D 40		
		handelsüblichen Aufbohrschutz verwenden							
1x	Breitengestänge ㉑			FFB	(VE 1 Set)	(VE 5 Sets)			
				1251 - 1650 1651 - 2000	235180 235180*	235189 235189*			
* zusätzlich 2 x Zwischenstück 400 mm ㉒ (Artikel-Code 207705) und entsprechende Schließplatten (profilbezogen) erforderlich									
1x	Höhengestänge Einlassgetriebe, D 15 ㉓ ㉔			Griffsitz	FFH	(VE 1 Set)	(VE 5 Sets)		
				mittig	650 - 1100	214014	214002		
				mittig	1101 - 1450	214017	214005		
				mittig	1451 - 1900	235192	235195		
				mittig	1901 - 2350	214023	214011		
				mittig	2351 - 2700	214023*	214011*		
* zusätzlich 4 x Zwischenstück 400 mm ㉒ (Artikel-Code 207705) und entsprechende Schließplatten (profilbezogen) erforderlich									
oder				Griffsitz	FFH	(VE 1 Set)			
1x	Höhengestänge Einlassgetriebe abschließbar, D 30 ㉕ ㉖			mittig	1101 - 1450	214050			
				mittig	1451 - 1900	235198			
				mittig	1901 - 2350	214056			
				mittig	2351 - 2700	214056*			
* zusätzlich 4 x Zwischenstück 400 mm ㉒ (Artikel-Code 207705) und entsprechende Schließplatten (profilbezogen) erforderlich									
1x	Schienensatz ④ ⑤ ⑥ ⑦ ⑧ ⑨ ⑩ ⑪ ⑫ ⑬ ⑭ ⑮ ⑯ ⑰ Ab FFB 1450 zusätzlich: ⑱	FFB	RAB	silber	weiß	braun	mittelbronze	RAL 9001	
		1251 - 1450	3030	219018	219012	219015	219021	219024	
		1451 - 1650	3430	219033	219027	219030	219036	219039	
		1651 - 2000	4130	219063	219057	219060	219066	219069	
1x	Set Gleitschere + Halteschiene ㉗ ㉘ ㉙ ㉚ ㉛	FFB		silber	weiß	braun	mittelbronze	RAL 9001	
		1251 - 1650	links	235456	235474	235492	235510	235528	
		1651 - 2000	links	241695	241698	241701	241704	241707	
		1251 - 1650	rechts	235447	235465	235483	235501	235519	
		1651 - 2000	rechts	241710	241713	241716	241719	241722	
1x	SKG-Clip (optional) ㉜								239489

weitere Getriebeausführungen siehe Seite 46
weitere Griffausführungen siehe Seite 50



ATRIUM SP® komfort einbruchhemmend in Geschlossenstellung

160 kg

A9/
A13

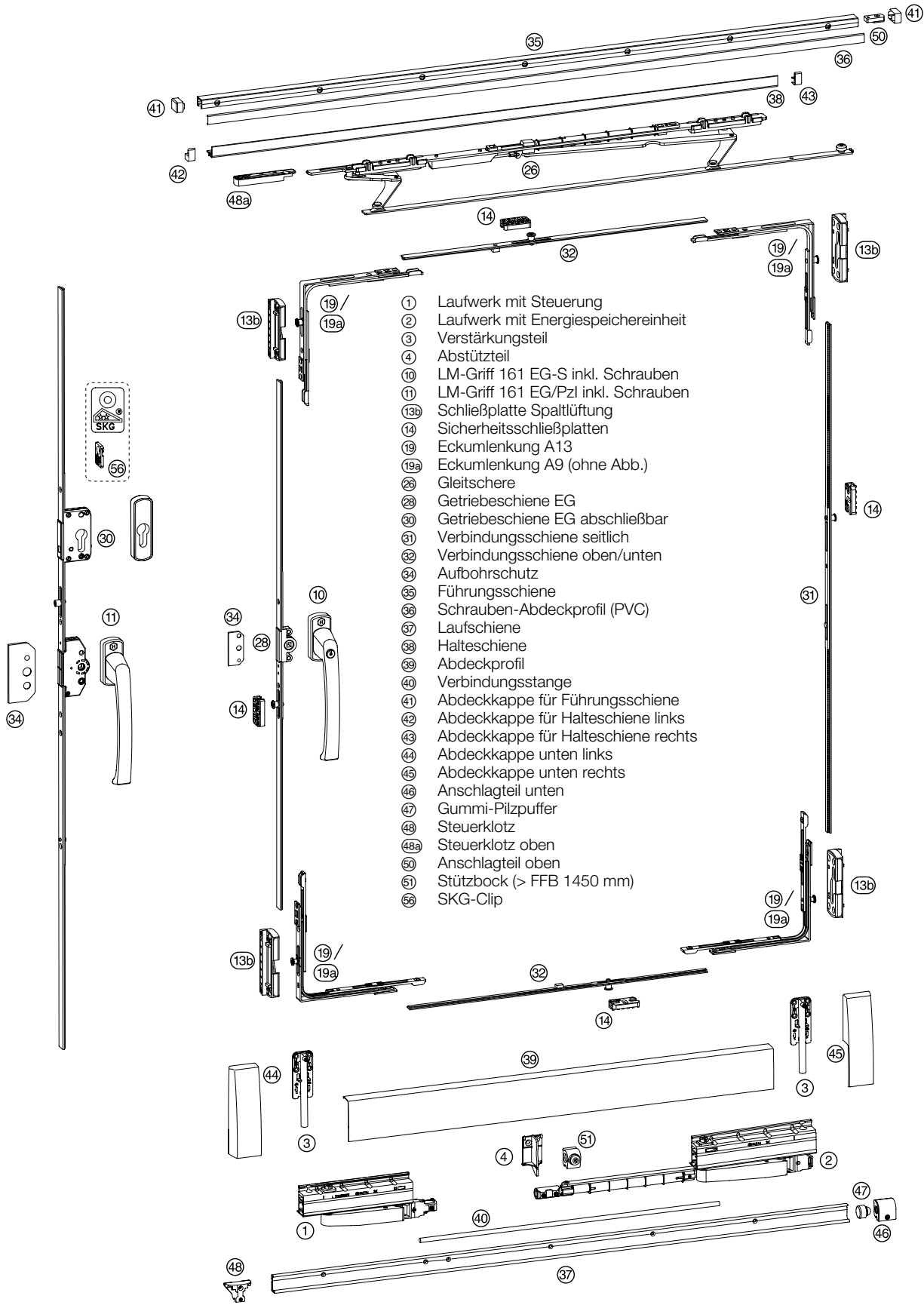

- ① Laufwerk mit Steuerung
- ② Laufwerk mit Energiespeichereinheit
- ③ Verstärkungsteil
- ④ Abstützteil
- ⑩ LM-Griff 161 EG-S inkl. Schrauben
- ⑪ LM-Griff 161 EG/Pzl inkl. Schrauben
- ⑬b Schließplatte Spaltlüftung
- ⑭ Sicherheitsschließplatten
- ⑰ Eckumlenkung A13
- ⑰a Eckumlenkung A9 (ohne Abb.)
- ⑳ Gleitschere
- ㉘ Getriebeschiene EG
- ㉚ Getriebeschiene EG abschließbar
- ㉛ Verbindungsschiene seitlich
- ㉜ Verbindungsschiene oben/unten
- ㉝ Aufbohrschutz
- ㉞ Führungsschiene
- ㉟ Schrauben-Abdeckprofil (PVC)
- ㊱ Laufschiene
- ㊲ Halteschiene
- ㊳ Abdeckprofil
- ㊴ Verbindungsstange
- ㊵ Abdeckkappe für Führungsschiene
- ㊶ Abdeckkappe für Halteschiene links
- ㊷ Abdeckkappe für Halteschiene rechts
- ㊸ Abdeckkappe unten links
- ㊹ Abdeckkappe unten rechts
- ㊺ Anschlagteil unten
- ㊻ Gummi-Pilzpuffer
- ㊼ Steuerklotz
- ㊽ Steuerklotz oben
- ㊾ Anschlagteil oben
- ㊿ Stützbock (> FFB 1450 mm)
- ① SKG-Clip



www.HAUTAU.de

ATRIUM SP® komfort einbruchhemmend in Geschlossenstellung

160 kg

A9/
A13

SAFE



Artikelbezeichnung		Artikel-Code							
1x	Karton Laufwerke FG 160 kg ① ② ③						links 236127	rechts 236124	
1x	Karton Eckumlenkungen A13 ⑯	für Achse 13 mm					(VE 1 Set) 238031	(VE 5 Sets) 238034	
oder									
1x	Karton Eckumlenkungen A9 ⑰	für Achse 9 mm					(VE 1 Set) 241737	(VE 5 Sets) 241798	
1x	LM-Griff HAUTAU-Design für Einlassgetriebe		EV1	weiß	braun	mittelbronze	RAL 9001		
		161 EG-S ⑩	206215	206218	207367	-	-		
		161 EG Pzl ⑪	206224	206227	207364	-	-		
1x	Beutel Zubehör Schließplatten Spaltlüftung ⑬	(profilbezogen) siehe Online-Profilübersicht							
1x	Beutel Zubehör Sicherheitsschließplatten ⑭	(profilbezogen) siehe Online-Profilübersicht							
4x	Auflaufbock (ohne Abb.)	Auflaufbock des Profilverstellers verwenden alternativ (Inhalt 100 Stück): 238205							
1x	Aufbohrschutz ⑳		D 15	D 30	D 40	handelsüblichen Aufbohrschutz verwenden			
1x	Breitengestänge ㉒		FFB	(VE 1 Set)	(VE 5 Sets)				
			750 - 900	235174	235183				
			901 - 1250	235177	235186				
			1251 - 1650	235180	235189				
1x	Höhengestänge Einlassgetriebe, D 15 ㉓ ㉔		Griffsitz	FFH	(VE 1 Set)	(VE 5 Sets)			
			mittig	650 - 1100	214014	214002			
			mittig	1101 - 1450	214017	214005			
			mittig	1451 - 1900	235192	235195			
			mittig	1901 - 2350	214023	214011			
oder			Griffsitz	FFH	(VE 1 Set)				
1x	Höhengestänge Einlassgetriebe abschließbar, D 30 ㉕ ㉖		mittig	1101 - 1450	214050				
			mittig	1451 - 1900	235198				
			mittig	1901 - 2350	214056				
1x	Schienensatz ④ ⑤ ⑥ ⑦ ⑧ ⑨ ⑩ ⑪ ⑫ ⑬ ⑭ ⑮ ⑯ ⑰ ⑱ ⑲ ⑳ ㉑ ㉒ ㉓ ㉔ ㉕ ㉖ ㉗ ㉘ ㉙ ㉚ ㉛ ㉜ ㉝ ㉞ ㉟ ㊱ ㊲ ㊳ ㊴ ㊵ ㊶ ㊷ ㊸ ㊹ ㊺ ㊻ ㊼ ㊽ ㊾ ㊿		FFB	RAB	silber	weiß	braun	mittelbronze	RAL 9001
			750 - 900	1930	218973	218967	218970	218976	218979
			901 - 1050	2230	218988	218982	218985	218991	218994
			1051 - 1250	2630	219003	218997	219000	219006	219009
			1251 - 1450	3030	219018	219012	219015	219021	219024
	Ab FFB 1450 zusätzlich: ㉞		1451 - 1650	3430	219033	219027	219030	219036	219039
1x	Set Gleitschere + Halteschiene ㉟ ㊱ ㊲ ㊳ ㊴ ㊵ ㊶ ㊷ ㊸ ㊹ ㊺ ㊻ ㊼ ㊽ ㊾ ㊿		FFB		silber	weiß	braun	mittelbronze	RAL 9001
			750 - 900	links	235450	235468	235486	235504	235522
			901 - 1250	links	235453	235471	235489	235507	235525
			1251 - 1650	links	235456	235474	235492	235510	235528
			750 - 900	rechts	235441	235459	235477	235495	235513
			901 - 1250	rechts	235444	235462	235480	235498	235516
			1251 - 1650	rechts	235447	235465	235483	235501	235519
1x	SKG-Clip (optional) ㊿								239489

weitere Getriebeausführungen siehe Seite 46

weitere Griffausführungen siehe Seite 50

ATRIUM SP® komfort TWIN einbruchhemmend in Geschlossenstellung

200
kg

A9/
A13

SAFE

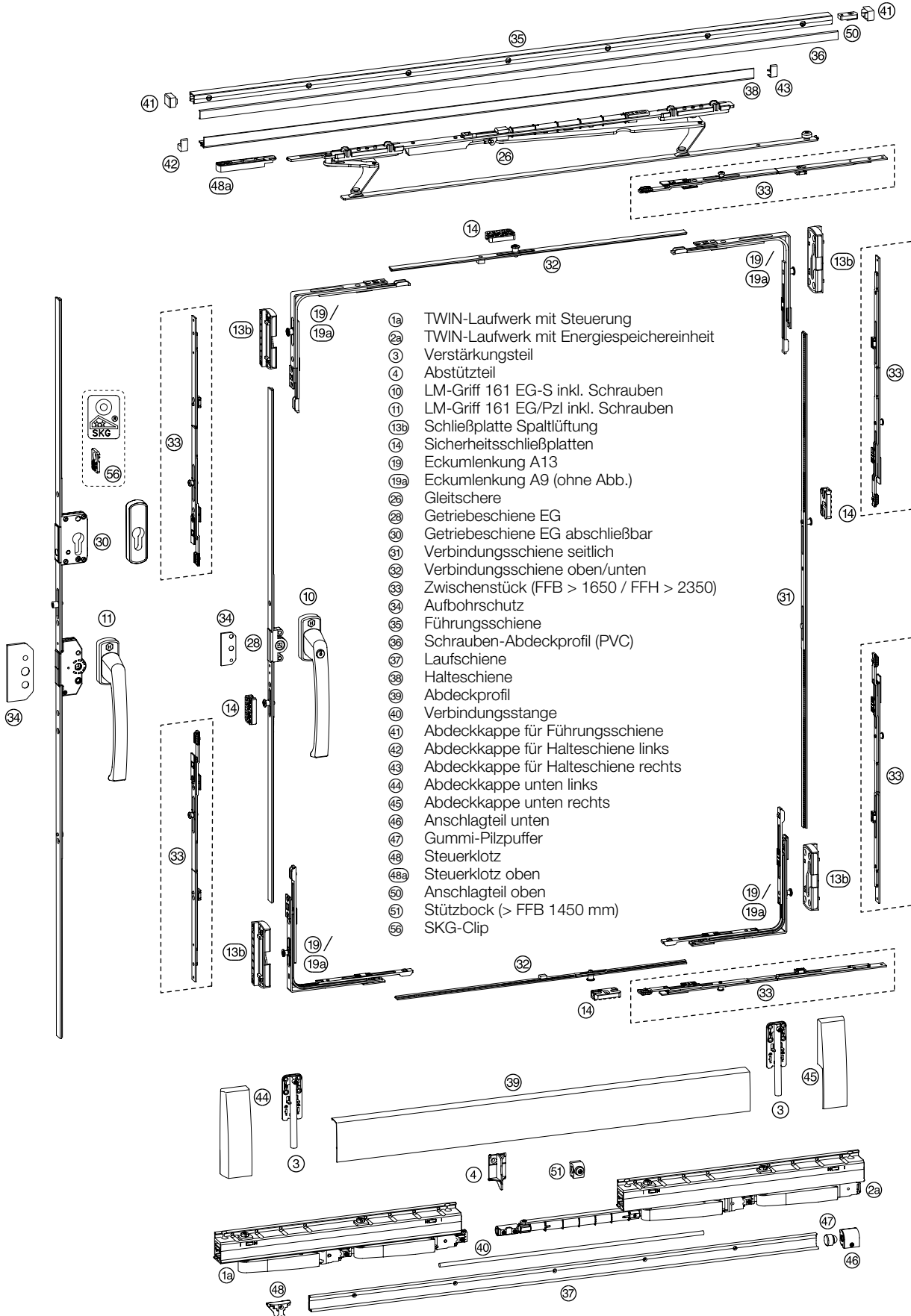

- 1a TWIN-Laufwerk mit Steuerung
- 2a TWIN-Laufwerk mit Energiespeichereinheit
- 3 Verstärkungsteil
- 4 Abstützteil
- 10 LM-Griff 161 EG-S inkl. Schrauben
- 11 LM-Griff 161 EG/Pzl inkl. Schrauben
- 13b Schließplatte Spaltlüftung
- 14 Sicherheitsschließplatten
- 19 Eckumlenkung A13
- 19a Eckumlenkung A9 (ohne Abb.)
- 26 Gleitschere
- 28 Getriebeschiene EG
- 30 Getriebeschiene EG abschließbar
- 31 Verbindungsschiene seitlich
- 32 Verbindungsschiene oben/unten
- 33 Zwischenstück (FFB > 1650 / FFH > 2350)
- 34 Aufbohrschutz
- 35 Führungsschiene
- 36 Schrauben-Abdeckprofil (PVC)
- 37 Laufschiene
- 38 Halteschiene
- 39 Abdeckprofil
- 40 Verbindungsstange
- 41 Abdeckkappe für Führungsschiene
- 42 Abdeckkappe für Halteschiene links
- 43 Abdeckkappe für Halteschiene rechts
- 44 Abdeckkappe unten links
- 45 Abdeckkappe unten rechts
- 46 Anschlagteil unten
- 47 Gummi-Pilzpuffer
- 48 Steuerklotz
- 48a Steuerklotz oben
- 50 Anschlagteil oben
- 51 Stützbock (> FFH 1450 mm)
- 56 SKG-Clip



www.HAUTAU.de

ATRIUM SP® komfort TWIN einbruchhemmend in Geschlossenstellung



Artikelbezeichnung		Artikel-Code						
1x	Karton Laufwerke TWIN FG 200 kg ⑱ ⑲ ⑳			links 241872		rechts 241875		
1x	Karton Eckumlenkungen A13 ⑲	für Achse 13 mm		(VE 1 Set) 238031		(VE 5 Sets) 238034		
oder								
1x	Karton Eckumlenkungen A9 ⑲	für Achse 9 mm		(VE 1 Set) 241737		(VE 5 Sets) 241798		
			EV1	weiß	braun	mittelbronze	RAL 9001	
1x	LM-Griff HAUTAU-Design für Einlassgetriebe	161 EG ⑳	206206	206209	207361	-	-	
		161 EG-S ㉑	206215	206218	207367	-	-	
		161 EG Pzl ㉒	206224	206227	207364	-	-	
1x	Beutel Zubehör Schließplatten Spaltlüftung ⑲							(profilbezogen) siehe Online-Profilübersicht
1x	Beutel Zubehör Sicherheitsschließplatten ⑲							(profilbezogen) siehe Online-Profilübersicht
4x	Auflaufbock (ohne Abb.)							Auflaufbock des Profilherstellers verwenden alternativ (Inhalt 100 Stück): 238205
1x	Aufbohrschutz ㉓				D 15	D 30	D 40	handelsüblichen Aufbohrschutz verwenden
			FFB	(VE 1 Set)	(VE 5 Sets)			
1x	Breitengestänge ㉔		1251 - 1650	235180	235189			
			1651 - 2000	235180*	235189*			
			* zusätzlich 2 x Zwischenstück 400 mm ㉕ (Artikel-Code 207705) und entsprechende Schließplatten (profilbezogen) erforderlich					
			Griffsitz	FFH	(VE 1 Set)	(VE 5 Sets)		
1x	Höhengestänge Einlassgetriebe, D 15 ㉖ ㉗		mittig	650 - 1100	214014	214002		
			mittig	1101 - 1450	214017	214005		
			mittig	1451 - 1900	235192	235195		
			mittig	1901 - 2350	214023	214011		
			mittig	2351 - 2700	214023*	214011*		
			* zusätzlich 4 x Zwischenstück 400 mm ㉕ (Artikel-Code 207705) und entsprechende Schließplatten (profilbezogen) erforderlich					
oder			Griffsitz	FFH	(VE 1 Set)			
1x	Höhengestänge Einlassgetriebe abschließbar, D 30 ㉘ ㉙		mittig	1101 - 1450	214050			
			mittig	1451 - 1900	235198			
			mittig	1901 - 2350	214056			
			mittig	2351 - 2700	214056*			
			* zusätzlich 4 x Zwischenstück 400 mm ㉕ (Artikel-Code 207705) und entsprechende Schließplatten (profilbezogen) erforderlich					
1x	Schienensatz ④ ⑤ ⑥ ⑦ ⑧ ⑨ ⑩ ⑪ ⑫ ⑬ ⑭ ⑮ ⑯	FFB	RAB	silber	weiß	braun	mittelbronze	RAL 9001
		1251 - 1450	3030	219018	219012	219015	219021	219024
		1451 - 1650	3430	219033	219027	219030	219036	219039
	Ab FFB 1450 zusätzlich: ⑰	1651 - 2000	4130	219063	219057	219060	219066	219069
		FFB		silber	weiß	braun	mittelbronze	RAL 9001
1x	Set Gleitschere + Halteschiene ㉚ ㉛ ㉜ ㉝ ㉞	1251 - 1650	links	235456	235474	235492	235510	235528
		1651 - 2000	links	241695	241698	241701	241704	241707
		1251 - 1650	rechts	235447	235465	235483	235501	235519
		1651 - 2000	rechts	241710	241713	241716	241719	241722
1x	SKG-Clip (optional) ㉟							239489

weitere Getriebeausführungen siehe Seite 46

weitere Griffausführungen siehe Seite 50



ATRIUM SP® komfort Holz, Schema C* ohne Pfosten mit offener Nut EG 30/30

A9/ A13	160 kg	
------------	-----------	--

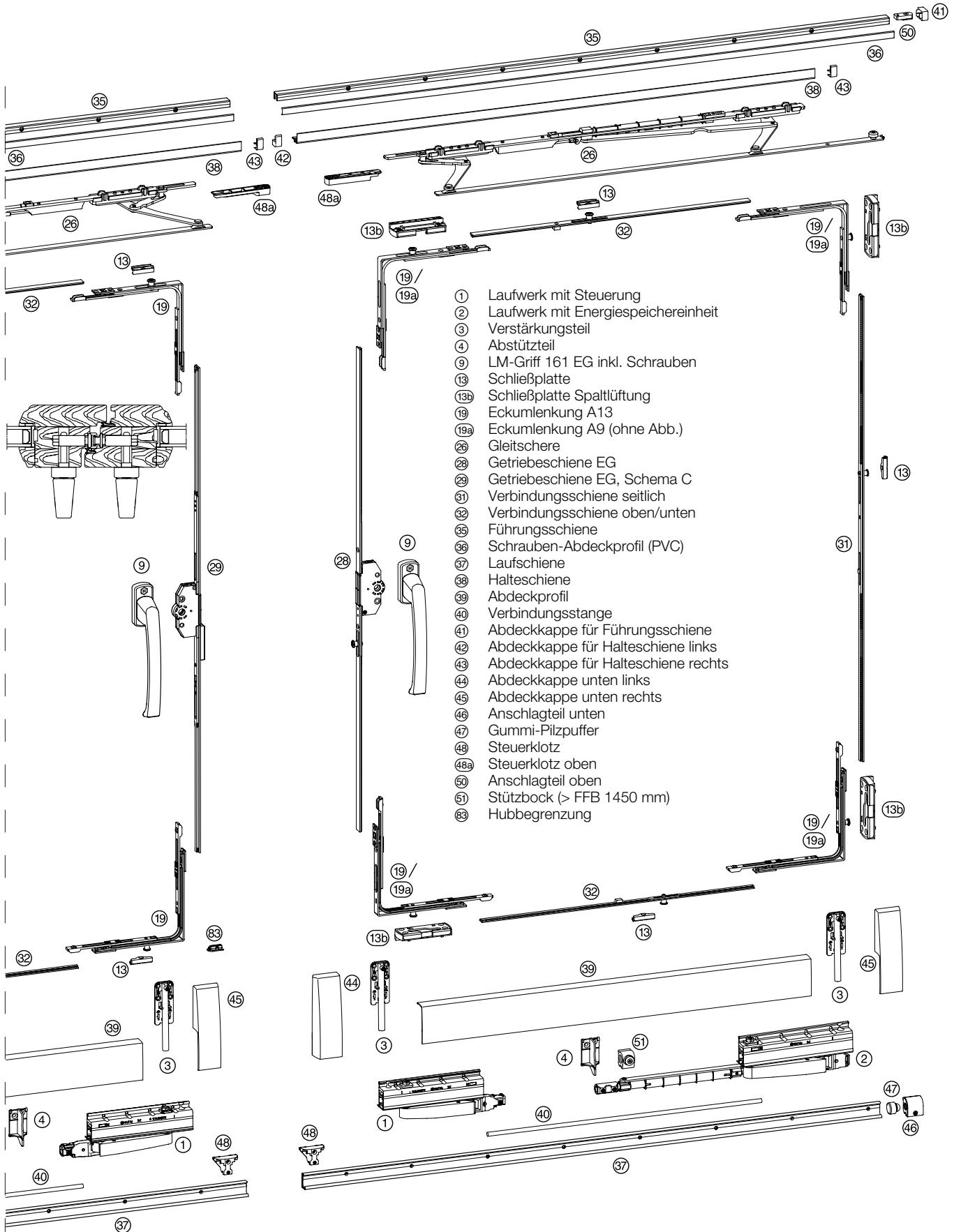



www.HAUTAU.de

ATRIUM SP® komfort Holz, Schema C* ohne Pfosten mit offener Nut EG 30/30

A9/
A13

160
kg

Artikelbezeichnung	Artikel-Code						
1x Karton Laufwerke FG 160 kg ① ② ③			links				236127
1x Karton Laufwerke FG 160 kg ① ② ③			rechts				236124
2x Karton Eckumlenkungen A13 ⑱	für Achse 13 mm		(VE 1 Set)	(VE 5 Sets)			
oder			238031	238034			
1x Karton Eckumlenkungen A13 ⑱	für Achse 9 mm		(VE 1 Set)	(VE 5 Sets)			
1x Karton Eckumlenkungen A9 ⑲a			238031	238034			
			241737	241798			
2x LM-Griff HAUTAU-Design für Einlassgetriebe	161 EG ⑨	EV1	weiß	braun	mittelbronze	RAL 9001	
	161 EG-S ⑩	206206	206209	207361	-	-	
	161 EG Pzl ⑪	206215	206218	207367	-	-	
		206224	206227	207364	-	-	
2x Beutel Zubehör Schließplatten ⑬			(profilbezogen) siehe Online-Profilübersicht				
1x Beutel Zubehör Schließplatten Spaltlüftung ⑬a			(profilbezogen) siehe Online-Profilübersicht				
1x Hubbegrenzung ⑬b							238250
2x Breitengestänge ⑬c			FFB	(VE 1 Set)	(VE 5 Sets)		
			750 - 900	235174	235183		
			901 - 1250	235177	235186		
			1251 - 1650	235180	235189		
1x Höhengestänge Einlassgetriebe, D 30 ⑬d ⑬e			Griffsitz	FFH	(VE 1 Set)		
			mittig	650 - 1100	214026		
			mittig	1101 - 1450	214029		
			mittig	1451 - 1900	236115		
			mittig	1901 - 2350	214035		
1x Höhengestänge Einlassgetriebe für Stulpflügel, D 30 ⑬f ⑬g			Griffsitz	FFH	(VE 1 Set)		
			mittig	650 - 1100	214038		
			mittig	1101 - 1450	214041		
			mittig	1451 - 1900	236118		
			mittig	1901 - 2350	214047		
2x Schienensatz ⑭ ⑮ ⑯ ⑰ ⑱ ⑲a ⑲b ⑲c ⑲d ⑲e ⑲f ⑲g ⑲h ⑲i ⑲j ⑲k ⑲l ⑲m ⑲n ⑲o ⑲p ⑲q ⑲r ⑲s ⑲t ⑲u ⑲v ⑲w ⑲x ⑲y ⑲z ⑳ ㉑ ㉒ ㉓ ㉔ ㉕ ㉖ ㉗ ㉘ ㉙ ㉚ ㉛ ㉜ ㉝ ㉞ ㉟ ㊱ ㊲ ㊳ ㊴ ㊵ ㊶ ㊷ ㊸ ㊹ ㊺ ㊻ ㊼ ㊽ ㊾ ㊿	FFB	RAB	silber	weiß	braun	mittelbronze	RAL 9001
	750 - 900	1930	218973	218967	218970	218976	218979
	901 - 1050	2230	218988	218982	218985	218991	218994
	1051 - 1250	2630	219003	218997	219000	219006	219009
	1251 - 1450	3030	219018	219012	219015	219021	219024
	1451 - 1650	3430	219033	219027	219030	219036	219039
1x Set Gleitschere + Halteschiene ㉞ ㉟ ㊱ ㊲ ㊳ ㊴ ㊵ ㊶ ㊷ ㊸ ㊹ ㊺ ㊻ ㊼ ㊽ ㊾ ㊿	FFB		silber	weiß	braun	mittelbronze	RAL 9001
	750 - 900	links	235450	235468	235486	235504	235522
	901 - 1250	links	235453	235471	235489	235507	235525
	1251 - 1650	links	235456	235474	235492	235510	235528
1x Set Gleitschere + Halteschiene ㉞ ㉟ ㊱ ㊲ ㊳ ㊴ ㊵ ㊶ ㊷ ㊸ ㊹ ㊺ ㊻ ㊼ ㊽ ㊾ ㊿	750 - 900	rechts	235441	235459	235477	235495	235513
	901 - 1250	rechts	235444	235462	235480	235498	235516
	1251 - 1650	rechts	235447	235465	235483	235501	235519

weitere Getriebeausführungen siehe Seite 46
weitere Griffausführungen siehe Seite 50

Hinweis Schema C: keine Spaltlüftung beim zweiten Flügel

ATRIUM SP® komfort TWIN

Holz, Schema C* ohne Pfosten mit offener Nut EG 30/30

A9/
A13

200
kg

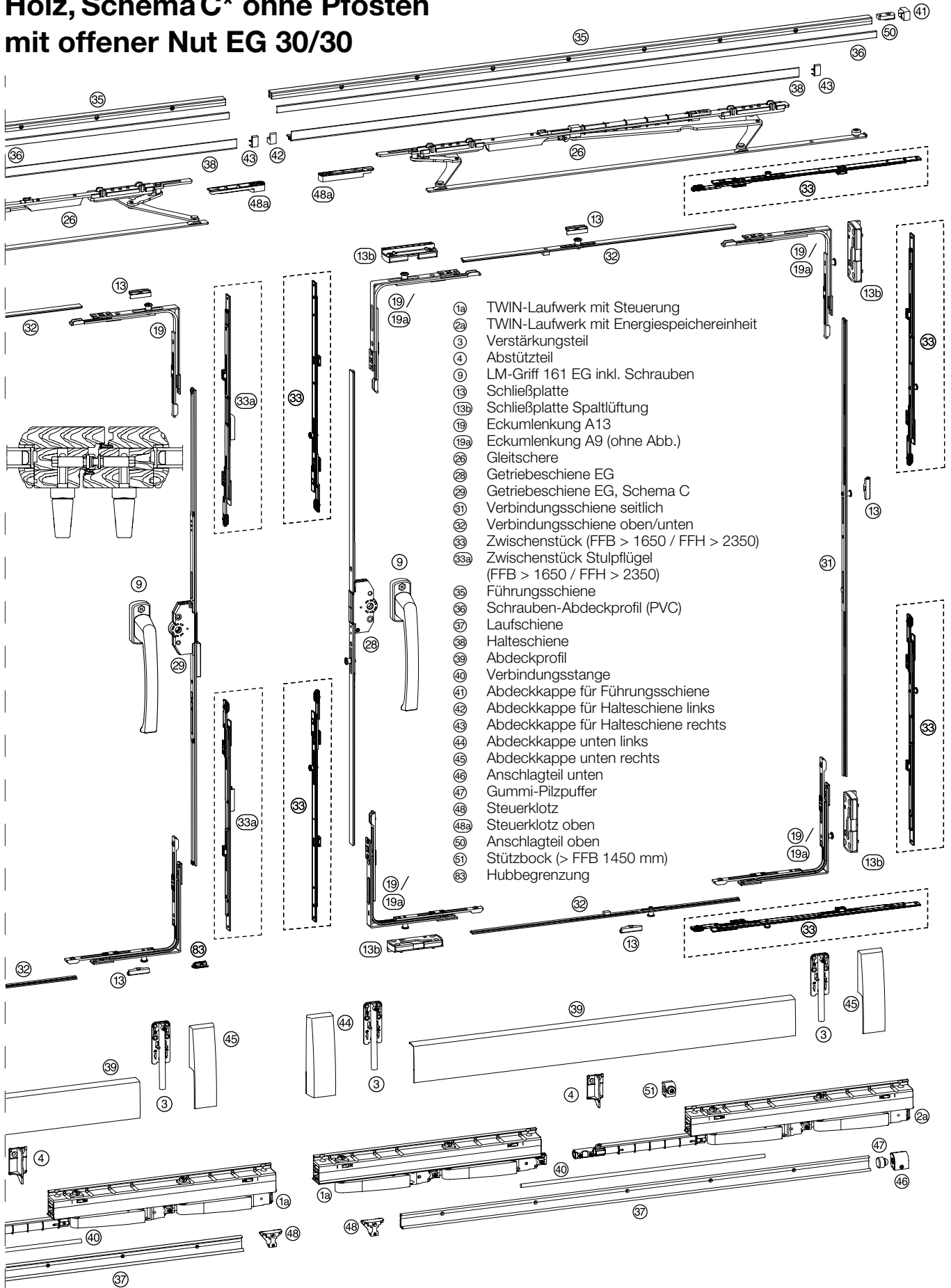

- 1a TWIN-Laufwerk mit Steuerung
- 2a TWIN-Laufwerk mit Energiespeichereinheit
- 3 Verstärkungsteil
- 4 Abstützteil
- 9 LM-Griff 161 EG inkl. Schrauben
- 13 Schließplatte
- 13b Schließplatte Spaltlüftung
- 19 Eckmülenkung A13
- 19a Eckmülenkung A9 (ohne Abb.)
- 26 Gleitschere
- 28 Getriebeschiene EG
- 29 Getriebeschiene EG, Schema C
- 31 Verbindungsschiene seitlich
- 32 Verbindungsschiene oben/unten
- 33 Zwischenstück (FFB > 1650 / FFH > 2350)
- 33a Zwischenstück Stulpflügel (FFB > 1650 / FFH > 2350)
- 35 Führungsschiene
- 36 Schrauben-Abdeckprofil (PVC)
- 37 Laufschiene
- 38 Halteschiene
- 39 Abdeckprofil
- 40 Verbindungsstange
- 41 Abdeckkappe für Führungsschiene
- 42 Abdeckkappe für Halteschiene links
- 43 Abdeckkappe für Halteschiene rechts
- 44 Abdeckkappe unten links
- 45 Abdeckkappe unten rechts
- 46 Anschlagteil unten
- 47 Gummi-Pilzpuffer
- 48 Steuerklotz
- 48a Steuerklotz oben
- 50 Anschlagteil oben
- 51 Stützbock (> FFB 1450 mm)
- 83 Hubbegrenzung



www.HAUTAU.de

ATRIUM SP® komfort TWIN

Holz, Schema C* ohne Pfosten

mit offener Nut EG 30/30

A9/
A13

200
kg

	Artikelbezeichnung			Artikel-Code					
1x	Karton Laufwerke FG 200 kg (19) (29) (3)			links	241875				
1x	Karton Laufwerke FG 200 kg (19) (29) (3)			rechts	241872				
2x	Karton Eckumlenkungen A13 (19)	für Achse 13 mm		(VE 1 Set)	(VE 5 Sets)				
oder				238031	238034				
1x	Karton Eckumlenkungen A13 (19)	für Achse 9 mm		(VE 1 Set)	(VE 5 Sets)				
1x	Karton Eckumlenkungen A9 (19a)			238031	238034				
				241737	241798				
					EV1	weiß	braun	mittelbronze	RAL 9001
2x	LM-Griff HAUTAU-Design für Einlassgetriebe	161 EG (9)	206206	206209	207361	-	-	-	-
		161 EG-S (10)	206215	206218	207367	-	-	-	-
		161 EG Pzl (11)	206224	206227	207364	-	-	-	-
2x	Beutel Zubehör Schließplatten (13)	(profilbezogen) siehe Online-Profilübersicht							
1x	Beutel Zubehör Schließplatten Spaltlüftung (13b)	(profilbezogen) siehe Online-Profilübersicht							
1x	Hubbegrenzung (33)	238250							
					FFB	(VE 1 Set)	(VE 5 Sets)		
2x	Breitengestänge (32)		1251 - 1650	235180	235189				
			1651 - 2000	235180*	235189*				
		* zusätzlich 4 x Zwischenstück 400 mm (33) (Artikel-Code 207705) und entsprechende Schließplatten (profilbezogen) erforderlich							
			Griffsitz	FFH	(VE 1 Set)				
1x	Höhengestänge Einlassgetriebe, D 30 (28a) (31)		mittig	650 - 1100	214026				
			mittig	1101 - 1450	214029				
			mittig	1451 - 1900	236115				
			mittig	1901 - 2350	214035				
			mittig	2351 - 2700	214035*				
		* zusätzlich 6 x Zwischenstück 400 mm (33) (Artikel-Code 207705) und entsprechende Schließplatten (profilbezogen) erforderlich							
			Griffsitz	FFH	(VE 1 Set)				
1x	Höhengestänge Einlassgetriebe für Stulpflügel, D 30 (29) (31)		mittig	650 - 1100	214038				
			mittig	1101 - 1450	214041				
			mittig	1451 - 1900	236118				
			mittig	1901 - 2350	214047				
			mittig	2351 - 2700	214047*				
		* zusätzlich 2 x Zwischenstück 400 mm (33) (Artikel-Code 224316)							
2x	Schienensatz (4) (35) (36) (37) (38) (40) (41) (44) (45) (46) (47) (48) (50)	FFB	RAB	silber	weiß	braun	mittelbronze	RAL 9001	
		1251 - 1450	3030	219018	219012	219015	219021	219024	
		1451 - 1650	3430	219033	219027	219030	219036	219039	
	Ab FFB 1450 zusätzlich: (51)	1651 - 2000	4130	219063	219057	219060	219066	219069	
		FFB		silber	weiß	braun	mittelbronze	RAL 9001	
1x	Set Gleitschere + Halteschiene (26) (38) (42) (43) (48a)	1251 - 1650	links	235456	235474	235492	235510	235528	
		1651 - 2000	links	241695	241698	241701	241704	241707	
1x	Set Gleitschere + Halteschiene (26) (38) (42) (43) (48a)	1251 - 1650	rechts	235447	235465	235483	235501	235519	
		1651 - 2000	rechts	241710	241713	241716	241719	241722	

weitere Getriebeausführungen siehe Seite 46
weitere Griffausführungen siehe Seite 50

ATRIUM SP® komfort Kunststoff, Schema C* mit losem Pfosten EG 15/15

A9/
A13 160 kg

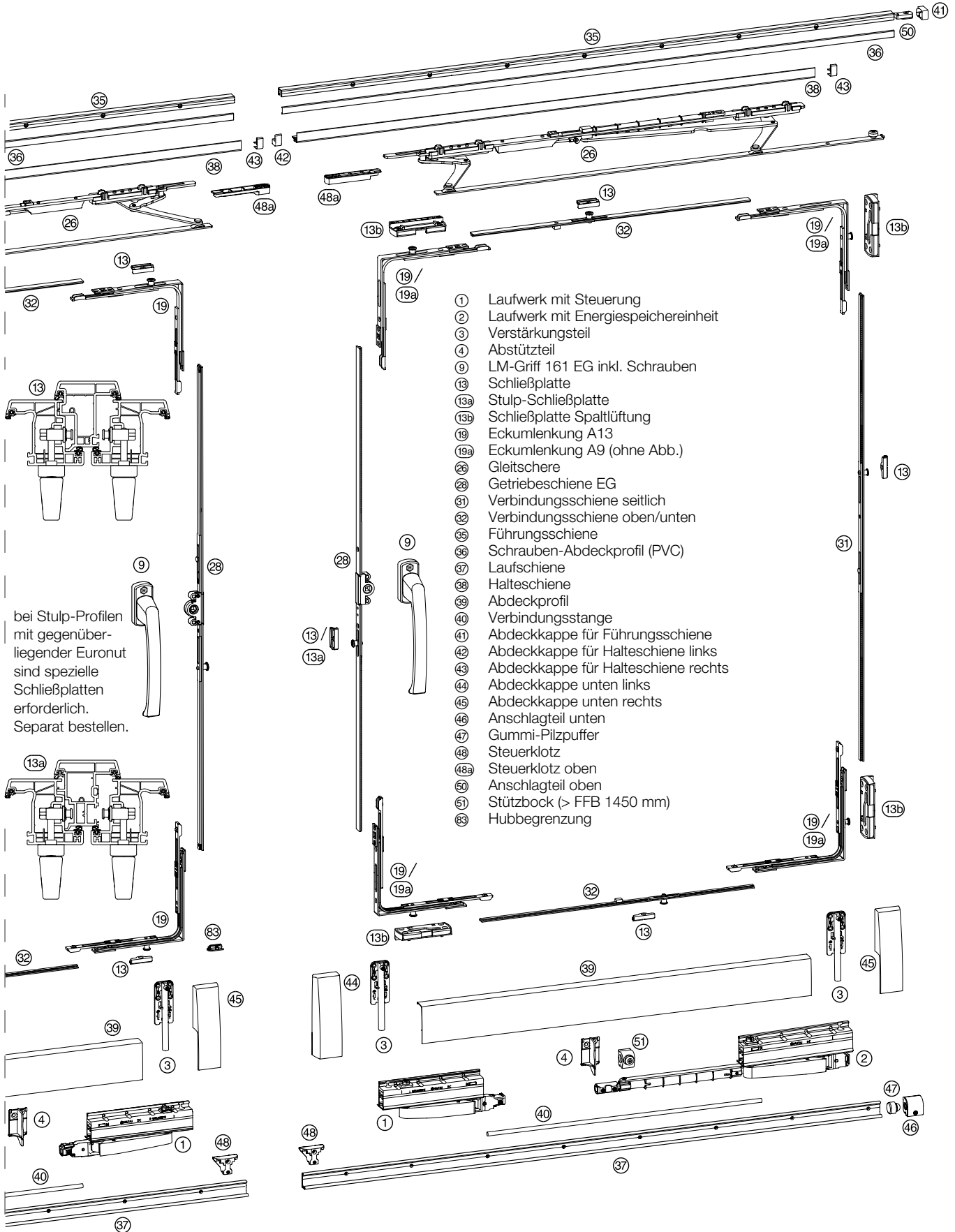

- ① Laufwerk mit Steuerung
- ② Laufwerk mit Energiespeichereinheit
- ③ Verstärkungsteil
- ④ Abstützteil
- ⑨ LM-Griff 161 EG inkl. Schrauben
- ⑬ Schließplatte
- ⑬a Stulp-Schließplatte
- ⑬b Schließplatte Spaltlüftung
- ⑲ Eckumlenkung A13
- ⑲a Eckumlenkung A9 (ohne Abb.)
- ⑳ Gleitschere
- ㉒ Getriebeschiene EG
- ㉓ Verbindungsschiene seitlich
- ㉔ Verbindungsschiene oben/unten
- ㉕ Führungsschiene
- ㉖ Schrauben-Abdeckprofil (PVC)
- ㉗ Laufschiene
- ㉘ Halteschiene
- ㉙ Abdeckprofil
- ㉚ Verbindungsstange
- ㉛ Abdeckkappe für Führungsschiene
- ㉜ Abdeckkappe für Halteschiene links
- ㉝ Abdeckkappe für Halteschiene rechts
- ㉞ Abdeckkappe unten links
- ㉟ Abdeckkappe unten rechts
- ㊱ Anschlagteil unten
- ㊲ Gummi-Pilzpuffer
- ㊳ Steuerklotz
- ㊴a Steuerklotz oben
- ㊴b Steuerklotz unten
- ㊵ Anschlagteil oben
- ㊶ Stützbock (> FFB 1450 mm)
- ㊷ Hubbegrenzung

bei Stulp-Profilen mit gegenüberliegender Euronut sind spezielle Schließplatten erforderlich. Separat bestellen.

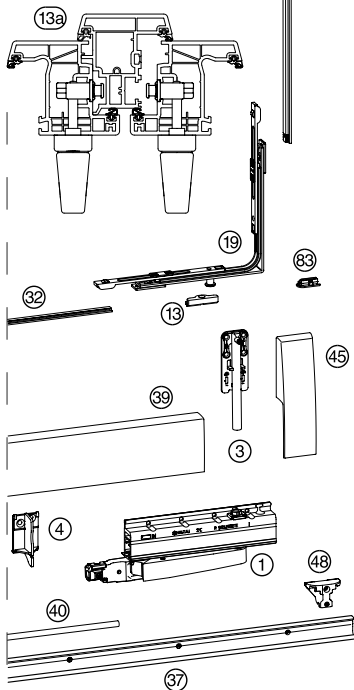



www.HAUTAU.de

ATRIUM SP® komfort Kunststoff, Schema C* mit losem Pfosten EG 15/15

A9/ A13	160 kg	
------------	-----------	--

Artikelbezeichnung		Artikel-Code																																											
1x	Karton Laufwerke FG 160 kg ① ② ③	links	236127																																										
1x	Karton Laufwerke FG 160 kg ① ② ③	rechts	236124																																										
2x	Karton Eckumlenkungen A13 ⑱	für Achse 13 mm	(VE 1 Set) 238031 (VE 5 Sets) 238034																																										
oder																																													
1x	Karton Eckumlenkungen A13 ⑱	für Achse 9 mm	(VE 1 Set) 238031 (VE 5 Sets) 238034																																										
1x	Karton Eckumlenkungen A9 ⑲a		241737 241798																																										
2x	LM-Griff HAUTAU-Design für Einlassgetriebe	<table border="1"> <tr> <th>EV1</th> <th>weiß</th> <th>braun</th> <th>mittelbronze</th> <th>RAL 9001</th> </tr> <tr> <td>161 EG ⑨</td> <td>206206</td> <td>206209</td> <td>207361</td> <td>-</td> </tr> <tr> <td>161 EG-S ⑩</td> <td>206215</td> <td>206218</td> <td>207367</td> <td>-</td> </tr> <tr> <td>161 EG Pzl ⑪</td> <td>206224</td> <td>206227</td> <td>207364</td> <td>-</td> </tr> </table>	EV1	weiß	braun	mittelbronze	RAL 9001	161 EG ⑨	206206	206209	207361	-	161 EG-S ⑩	206215	206218	207367	-	161 EG Pzl ⑪	206224	206227	207364	-																							
EV1	weiß	braun	mittelbronze	RAL 9001																																									
161 EG ⑨	206206	206209	207361	-																																									
161 EG-S ⑩	206215	206218	207367	-																																									
161 EG Pzl ⑪	206224	206227	207364	-																																									
2x	Beutel Zubehör Schließplatten ⑬	(profilbezogen) siehe Online-Profilübersicht																																											
1x	Beutel Zubehör Stulp-Schließplatten ⑬a (bei Euronut)	219135																																											
1x	Beutel Zubehör Schließplatten Spaltlüftung ⑬b	(profilbezogen) siehe Online-Profilübersicht																																											
1x	Hubbegrenzung ⑬c	238250																																											
2x	Breitengestänge ⑭	<table border="1"> <tr> <th>FFB</th> <th>(VE 1 Set)</th> <th>(VE 5 Sets)</th> </tr> <tr> <td>750 - 900</td> <td>235174</td> <td>235183</td> </tr> <tr> <td>901 - 1250</td> <td>235177</td> <td>235186</td> </tr> <tr> <td>1251 - 1650</td> <td>235180</td> <td>235189</td> </tr> </table>	FFB	(VE 1 Set)	(VE 5 Sets)	750 - 900	235174	235183	901 - 1250	235177	235186	1251 - 1650	235180	235189																															
FFB	(VE 1 Set)	(VE 5 Sets)																																											
750 - 900	235174	235183																																											
901 - 1250	235177	235186																																											
1251 - 1650	235180	235189																																											
2x	Höhengestänge Einlassgetriebe, D 15 ⑮ ⑯	<table border="1"> <tr> <th>Griffsitz</th> <th>FFH</th> <th>(VE 1 Set)</th> <th>(VE 5 Sets)</th> </tr> <tr> <td>mittig</td> <td>650 - 1100</td> <td>214014</td> <td>214002</td> </tr> <tr> <td>mittig</td> <td>1101 - 1450</td> <td>214017</td> <td>214005</td> </tr> <tr> <td>mittig</td> <td>1451 - 1900</td> <td>235192</td> <td>235195</td> </tr> <tr> <td>mittig</td> <td>1901 - 2350</td> <td>214023</td> <td>214011</td> </tr> </table>	Griffsitz	FFH	(VE 1 Set)	(VE 5 Sets)	mittig	650 - 1100	214014	214002	mittig	1101 - 1450	214017	214005	mittig	1451 - 1900	235192	235195	mittig	1901 - 2350	214023	214011																							
Griffsitz	FFH	(VE 1 Set)	(VE 5 Sets)																																										
mittig	650 - 1100	214014	214002																																										
mittig	1101 - 1450	214017	214005																																										
mittig	1451 - 1900	235192	235195																																										
mittig	1901 - 2350	214023	214011																																										
2x	Schienensatz ⑰ ⑱ ⑲a ⑲b ⑲c ⑲d ⑲e ⑲f ⑲g ⑲h ⑲i ⑲j ⑲k ⑲l ⑲m ⑲n ⑲o ⑲p ⑲q ⑲r ⑲s ⑲t ⑲u ⑲v ⑲w ⑲x ⑲y ⑲z	<table border="1"> <tr> <th>FFB</th> <th>RAB</th> <th>silber</th> <th>weiß</th> <th>braun</th> <th>mittelbronze</th> <th>RAL 9001</th> </tr> <tr> <td>750 - 900</td> <td>1930</td> <td>218973</td> <td>218967</td> <td>218970</td> <td>218976</td> <td>218979</td> </tr> <tr> <td>901 - 1050</td> <td>2230</td> <td>218988</td> <td>218982</td> <td>218985</td> <td>218991</td> <td>218994</td> </tr> <tr> <td>1051 - 1250</td> <td>2630</td> <td>219003</td> <td>218997</td> <td>219000</td> <td>219006</td> <td>219009</td> </tr> <tr> <td>Ab FFB 1450 zusätzlich: ⑲</td> <td>3030</td> <td>219018</td> <td>219012</td> <td>219015</td> <td>219021</td> <td>219024</td> </tr> <tr> <td></td> <td>3430</td> <td>219033</td> <td>219027</td> <td>219030</td> <td>219036</td> <td>219039</td> </tr> </table>	FFB	RAB	silber	weiß	braun	mittelbronze	RAL 9001	750 - 900	1930	218973	218967	218970	218976	218979	901 - 1050	2230	218988	218982	218985	218991	218994	1051 - 1250	2630	219003	218997	219000	219006	219009	Ab FFB 1450 zusätzlich: ⑲	3030	219018	219012	219015	219021	219024		3430	219033	219027	219030	219036	219039	
FFB	RAB	silber	weiß	braun	mittelbronze	RAL 9001																																							
750 - 900	1930	218973	218967	218970	218976	218979																																							
901 - 1050	2230	218988	218982	218985	218991	218994																																							
1051 - 1250	2630	219003	218997	219000	219006	219009																																							
Ab FFB 1450 zusätzlich: ⑲	3030	219018	219012	219015	219021	219024																																							
	3430	219033	219027	219030	219036	219039																																							
1x	Set Gleitschere + Halteschiene ⑳ ㉑ ㉒ ㉓ ㉔ ㉕	<table border="1"> <tr> <th>FFB</th> <th>silber</th> <th>weiß</th> <th>braun</th> <th>mittelbronze</th> <th>RAL 9001</th> </tr> <tr> <td>750 - 900</td> <td>links 235450</td> <td>235468</td> <td>235486</td> <td>235504</td> <td>235522</td> </tr> <tr> <td>901 - 1250</td> <td>links 235453</td> <td>235471</td> <td>235489</td> <td>235507</td> <td>235525</td> </tr> <tr> <td>1251 - 1650</td> <td>links 235456</td> <td>235474</td> <td>235492</td> <td>235510</td> <td>235528</td> </tr> </table>	FFB	silber	weiß	braun	mittelbronze	RAL 9001	750 - 900	links 235450	235468	235486	235504	235522	901 - 1250	links 235453	235471	235489	235507	235525	1251 - 1650	links 235456	235474	235492	235510	235528																			
FFB	silber	weiß	braun	mittelbronze	RAL 9001																																								
750 - 900	links 235450	235468	235486	235504	235522																																								
901 - 1250	links 235453	235471	235489	235507	235525																																								
1251 - 1650	links 235456	235474	235492	235510	235528																																								
1x	Set Gleitschere + Halteschiene ㉖ ㉗ ㉘ ㉙ ㉚	<table border="1"> <tr> <th>FFB</th> <th>silber</th> <th>weiß</th> <th>braun</th> <th>mittelbronze</th> <th>RAL 9001</th> </tr> <tr> <td>750 - 900</td> <td>rechts 235441</td> <td>235459</td> <td>235477</td> <td>235495</td> <td>235513</td> </tr> <tr> <td>901 - 1250</td> <td>rechts 235444</td> <td>235462</td> <td>235480</td> <td>235498</td> <td>235516</td> </tr> <tr> <td>1251 - 1650</td> <td>rechts 235447</td> <td>235465</td> <td>235483</td> <td>235501</td> <td>235519</td> </tr> </table>	FFB	silber	weiß	braun	mittelbronze	RAL 9001	750 - 900	rechts 235441	235459	235477	235495	235513	901 - 1250	rechts 235444	235462	235480	235498	235516	1251 - 1650	rechts 235447	235465	235483	235501	235519																			
FFB	silber	weiß	braun	mittelbronze	RAL 9001																																								
750 - 900	rechts 235441	235459	235477	235495	235513																																								
901 - 1250	rechts 235444	235462	235480	235498	235516																																								
1251 - 1650	rechts 235447	235465	235483	235501	235519																																								

weitere Getriebeausführungen siehe Seite 46
weitere Griffausführungen siehe Seite 50

ATRIUM SP® komfort TWIN

Kunststoff, Schema C*

mit losem Pfosten EG 15/15

A9/
A13

200
kg

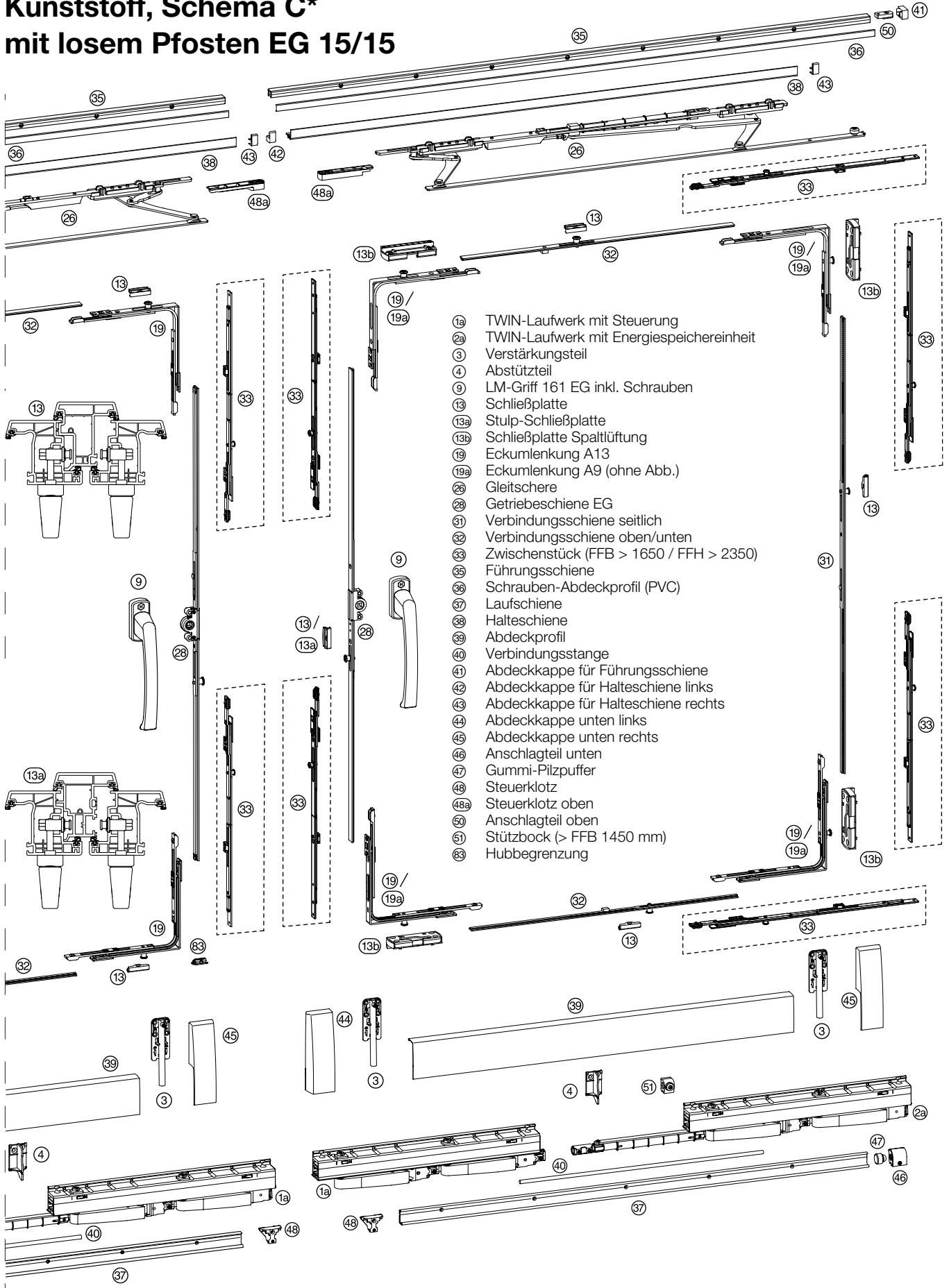

- 1a TWIN-Laufwerk mit Steuerung
- 2a TWIN-Laufwerk mit Energiespeichereinheit
- 3 Verstärkungsteil
- 4 Abstützteil
- 9 LM-Griff 161 EG inkl. Schrauben
- 13 Schließplatte
- 13a Stulp-Schließplatte
- 13b Schließplatte Spaltlüftung
- 19 Eckumlenkung A13
- 19a Eckumlenkung A9 (ohne Abb.)
- 26 Gleitschere
- 28 Getriebeschiene EG
- 31 Verbindungsschiene seitlich
- 32 Verbindungsschiene oben/unten
- 33 Zwischenstück (FFB > 1650 / FFH > 2350)
- 35 Führungsschiene
- 36 Schrauben-Abdeckprofil (PVC)
- 37 Laufschiene
- 38 Halteschiene
- 39 Abdeckprofil
- 40 Verbindungsstange
- 41 Abdeckkappe für Führungsschiene
- 42 Abdeckkappe für Halteschiene links
- 43 Abdeckkappe für Halteschiene rechts
- 44 Abdeckkappe unten links
- 45 Abdeckkappe unten rechts
- 46 Anschlagteil unten
- 47 Gummi-Pilzpuffer
- 48 Steuerklotz
- 48a Steuerklotz oben
- 50 Anschlagteil oben
- 51 Stützbock (> FFB 1450 mm)
- 53 Hubbegrenzung



www.HAUTAU.de

ATRIUM SP® komfort TWIN

Kunststoff, Schema C*

mit losen Pfosten EG 15/15

A9/ A13	200 kg	
------------	-----------	--

Artikelbezeichnung		Artikel-Code						
1x	Karton Laufwerke FG 200 kg ⁽¹⁹⁾ ⁽²⁹⁾ ⁽³⁾						links	241875
1x	Karton Laufwerke FG 200 kg ⁽¹⁹⁾ ⁽²⁹⁾ ⁽³⁾						rechts	241872
2x	Karton Eckumlenkungen A13 ⁽¹⁹⁾	für Achse 13 mm					(VE 1 Set)	(VE 5 Sets)
oder							238031	238034
1x	Karton Eckumlenkungen A13 ⁽¹⁹⁾	für Achse 9 mm					(VE 1 Set)	(VE 5 Sets)
1x	Karton Eckumlenkungen A9 ^(19a)						238031	238034
							241737	241798
			EV1	weiß	braun	mittelbronze	RAL 9001	
2x	LM-Griff HAUTAU-Design für Einlassgetriebe	161 EG ⁽⁹⁾	206206	206209	207361	-	-	-
		161 EG-S ⁽¹⁰⁾	206215	206218	207367	-	-	-
		161 EG Pzl ⁽¹¹⁾	206224	206227	207364	-	-	-
2x	Beutel Zubehör Schließplatten ⁽¹³⁾						(profilbezogen) siehe Online-Profilübersicht	
1x	Beutel Zubehör Stulp-Schließplatten ^(13a) (bei Euronut)							219135
1x	Beutel Zubehör Schließplatten Spaltlüftung ^(13b)						(profilbezogen) siehe Online-Profilübersicht	
1x	Hubbegrenzung ⁽³⁾							238250
				FFB	(VE 1 Set)	(VE 5 Sets)		
2x	Breitengestänge ⁽³²⁾			1251 - 1650	235180	235189		
				1651 - 2000	235180*	235189*		
				* zusätzlich 4 x Zwischenstück 400 mm ⁽³²⁾ (Artikel-Code 207705) und entsprechende Schließplatten (profilbezogen) erforderlich				
			Griffsitz	FFH	(VE 1 Set)	(VE 5 Sets)		
2x	Höhengestänge Einlassgetriebe, D 15 ⁽²⁸⁾ ⁽³¹⁾		mittig	650 - 1100	214014	214002		
			mittig	1101 - 1450	214017	214005		
			mittig	1451 - 1900	235192	235195		
			mittig	1901 - 2350	214023	214011		
			mittig	2351 - 2700	214023*	214011*		
			* zusätzlich 8 x Zwischenstück 400 mm ⁽³²⁾ (Artikel-Code 207705) und entsprechende Schließplatten (profilbezogen) erforderlich					
2x	Schienensatz ⁽⁴⁾ ⁽³⁵⁾ ⁽³⁶⁾ ⁽³⁷⁾ ⁽³⁹⁾ ⁽⁴⁰⁾ ⁽⁴¹⁾ ⁽⁴⁴⁾ ⁽⁴⁵⁾ ⁽⁴⁶⁾ ⁽⁴⁷⁾ ⁽⁴⁸⁾ ⁽⁵⁰⁾	FFB	RAB	silber	weiß	braun	mittelbronze	RAL 9001
		1251 - 1450	3030	219018	219012	219015	219021	219024
		1451 - 1650	3430	219033	219027	219030	219036	219039
	Ab FFB 1450 zusätzlich: ⁽⁵⁾	1651 - 2000	4130	219063	219057	219060	219066	219069
				silber	weiß	braun	mittelbronze	RAL 9001
1x	Set Gleitschere + Halteschiene ⁽²⁵⁾ ⁽³⁸⁾ ⁽⁴²⁾ ⁽⁴³⁾ ^(48a)	1251 - 1650	links	235456	235474	235492	235510	235528
		1651 - 2000	links	241695	241698	241701	241704	241707
1x	Set Gleitschere + Halteschiene ⁽²⁵⁾ ⁽³⁸⁾ ⁽⁴²⁾ ⁽⁴³⁾ ^(48a)	1251 - 1650	rechts	235447	235465	235483	235501	235519
		1651 - 2000	rechts	241710	241713	241716	241719	241722

weitere Getriebeausführungen siehe Seite 46
weitere Griffausführungen siehe Seite 50

ATRIUM SP® komfort Kunststoff, Schema C* mit losem Pfosten EG 30/15

A9/
A13 **160 kg**

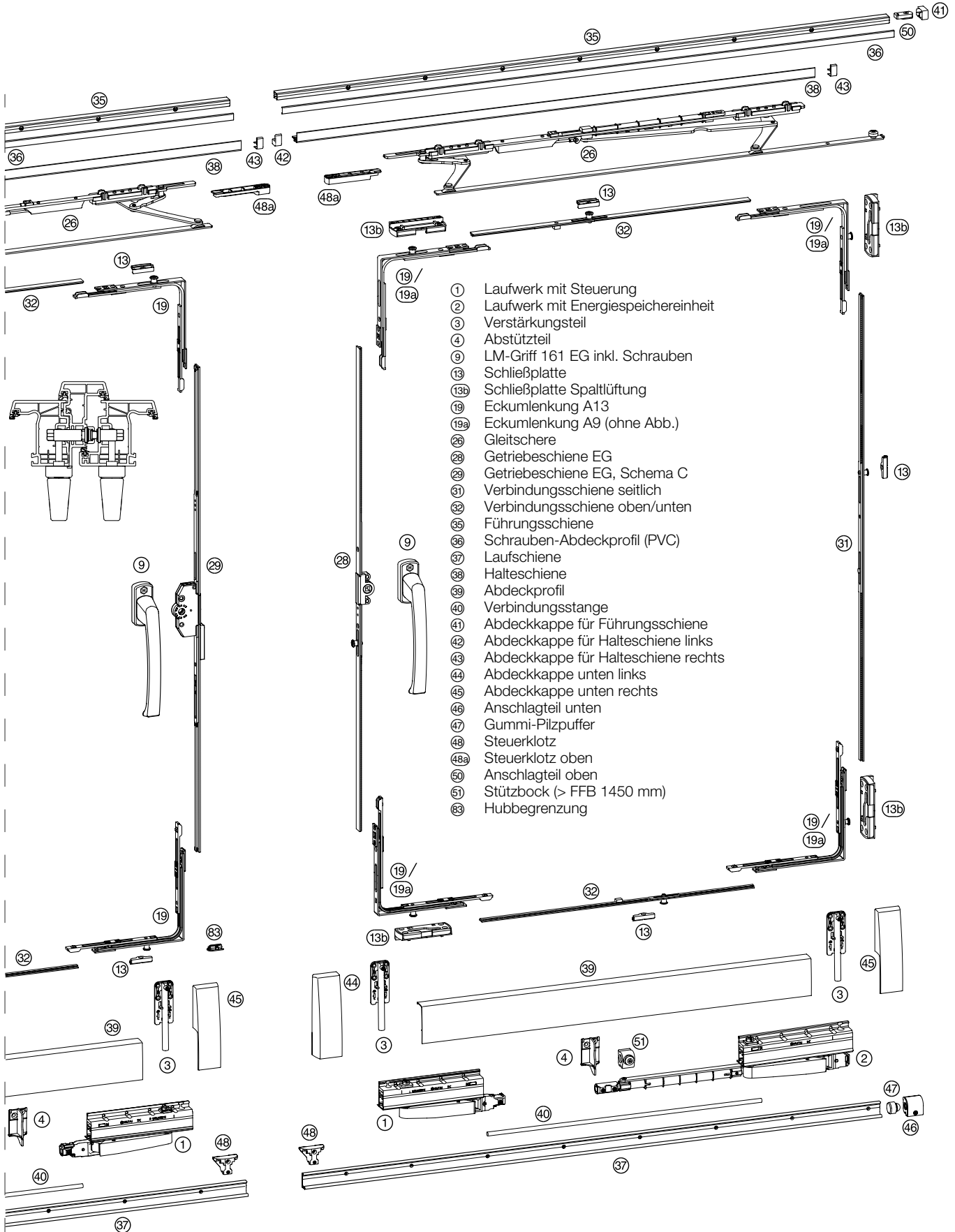



www.HAUTAU.de

ATRIUM SP® komfort Kunststoff, Schema C* mit losem Pfosten EG 30/15

A9/
A13

160
kg

⚙️

Artikelbezeichnung	Artikel-Code					
1x Karton Laufwerke FG 160 kg ① ② ③			links	236127		
1x Karton Laufwerke FG 160 kg ① ② ③			rechts	236124		
2x Karton Eckumlenkungen A13 ⑯	für Achse 13 mm		(VE 1 Set)	(VE 5 Sets)		
oder			238031	238034		
1x Karton Eckumlenkungen A13 ⑯	für Achse 9 mm		(VE 1 Set)	(VE 5 Sets)		
1x Karton Eckumlenkungen A9 ⑰			238031	238034		
			241737	241798		
2x LM-Griff HAUTAU-Design für Einlassgetriebe	161 EG ⑨	EV1	weiß	braun	mittelbronze	RAL 9001
	161 EG-S ⑩	206206	206209	207361	-	-
	161 EG Pzl ⑪	206215	206218	207367	-	-
		206224	206227	207364	-	-
2x Beutel Zubehör Schließplatten ⑬	(profilbezogen) siehe Online-Profilübersicht					
1x Beutel Zubehör Schließplatten Spaltlüftung ⑬	(profilbezogen) siehe Online-Profilübersicht					
1x Hubbegrenzung ⑬	238250					
2x Breitengestänge ⑳		FFB	(VE 1 Set)	(VE 5 Sets)		
		750 - 900	235174	235183		
		901 - 1250	235177	235186		
		1251 - 1650	235180	235189		
2x Höhengestänge Einlassgetriebe, D 15 ㉑ ㉒	Griffsitz	FFH	(VE 1 Set)	(VE 5 Sets)		
	mittig	650 - 1100	214014	214002		
	mittig	1101 - 1450	214017	214005		
	mittig	1451 - 1900	235192	235195		
	mittig	1901 - 2350	214023	214011		
1x Höhengestänge Einlassgetriebe für Stulpflügel, D 30 ㉑ ㉒	Griffsitz	FFH	(VE 1 Set)			
	mittig	650 - 1100	214038			
	mittig	1101 - 1450	214041			
	mittig	1451 - 1900	236118			
	mittig	1901 - 2350	214047			
2x Schienensatz ④ ⑤ ⑥ ⑦ ⑧ ⑨ ⑩ ⑪ ⑫ ⑬ ⑭ ⑮ ⑯ ⑰ Ab FFB 1450 zusätzlich: ⑱	FFB	RAB	silber	weiß	braun	mittelbronze RAL 9001
	750 - 900	1930	218973	218967	218970	218976 218979
	901 - 1050	2230	218988	218982	218985	218991 218994
	1051 - 1250	2630	219003	218997	219000	219006 219009
	1251 - 1450	3030	219018	219012	219015	219021 219024
	1451 - 1650	3430	219033	219027	219030	219036 219039
1x Set Gleitschere + Halteschiene ㉓ ㉔ ㉕ ㉖ ㉗	FFB		silber	weiß	braun	mittelbronze RAL 9001
	750 - 900	links	235450	235468	235486	235504 235522
	901 - 1250	links	235453	235471	235489	235507 235525
	1251 - 1650	links	235456	235474	235492	235510 235528
1x Set Gleitschere + Halteschiene ㉓ ㉔ ㉕ ㉖ ㉗	750 - 900	rechts	235441	235459	235477	235495 235513
	901 - 1250	rechts	235444	235462	235480	235498 235516
	1251 - 1650	rechts	235447	235465	235483	235501 235519

weitere Getriebeausführungen siehe Seite 46
weitere Griffausführungen siehe Seite 50

Hinweis Schema C: keine Spaltlüftung beim zweiten Flügel

ATRIUM SP® komfort TWIN

Kunststoff, Schema C*

mit losem Pfosten EG 30/15

A9/
A13

200
kg

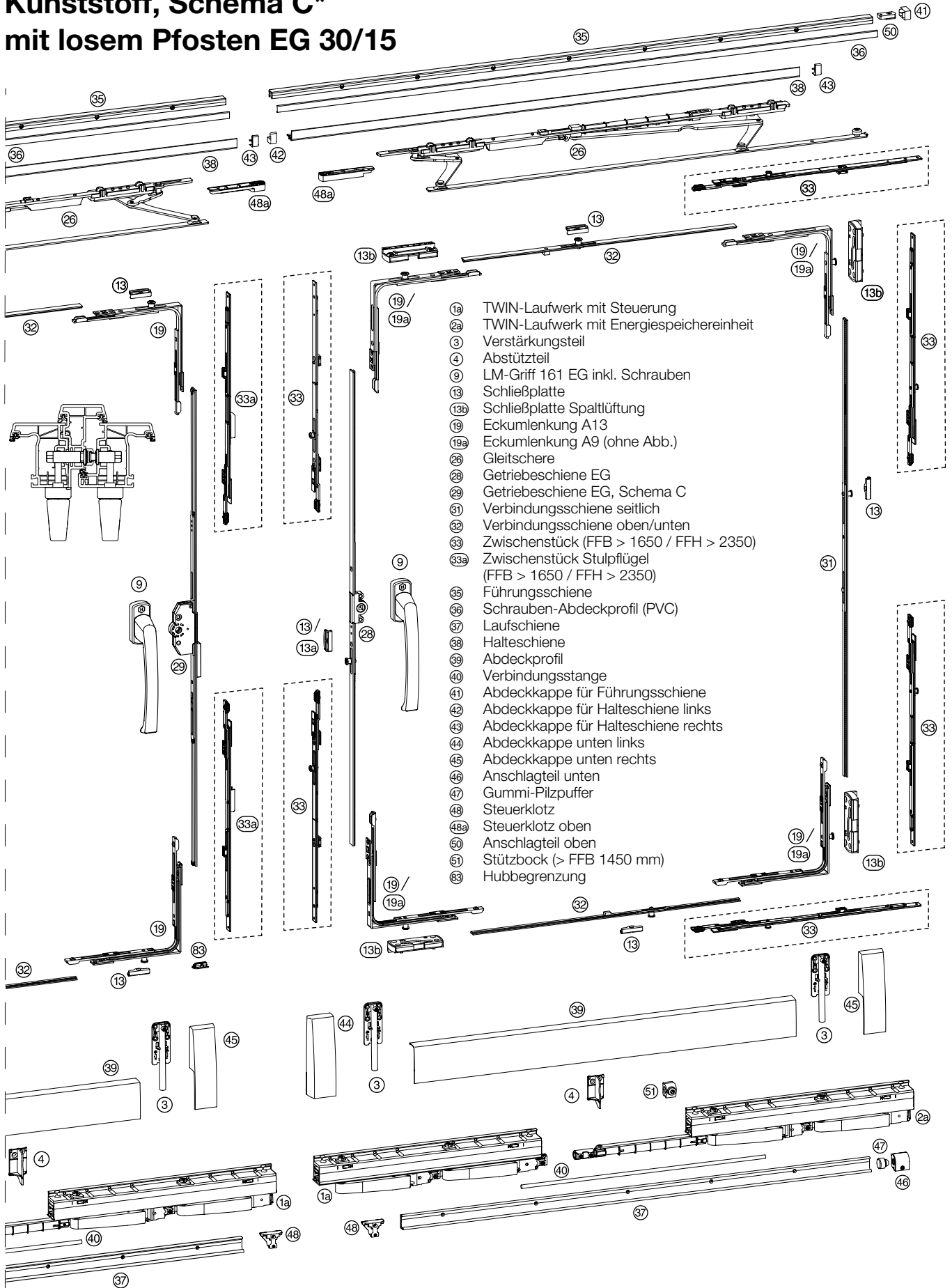



www.HAUTAU.de

ATRIUM SP® komfort TWIN

Kunststoff, Schema C*

mit losem Pfosten EG 30/15

A9/ A13	200 kg	
------------	-----------	--

Artikelbezeichnung		Artikel-Code	
1x	Karton Laufwerke FG 200 kg (19) (29) (3)	links	241875
1x	Karton Laufwerke FG 200 kg (19) (29) (3)	rechts	241872
2x	Karton Eckumlenkungen A13 (19) für Achse 13 mm	(VE 1 Set) 238031	(VE 5 Sets) 238034
oder			
1x	Karton Eckumlenkungen A13 (19) für Achse 9 mm	(VE 1 Set) 238031	(VE 5 Sets) 238034
1x	Karton Eckumlenkungen A9 (19a)	241737	241798
		EV1	weiß braun mittelbronze RAL 9001
2x	LM-Griff HAUTAU-Design für Einlassgetriebe	161 EG (9) 206206	206209 207361 - -
		161 EG-S (10) 206215	206218 207367 - -
		161 EG Pzl (11) 206224	206227 207364 - -
2x	Beutel Zubehör Schließplatten (13a)	(profilbezogen) siehe Online-Profilübersicht	
1x	Beutel Zubehör Schließplatten Spaltlüftung (13b)	(profilbezogen) siehe Online-Profilübersicht	
1x	Hubbegrenzung (83)	238250	
		FFB	(VE 1 Set) (VE 5 Sets)
2x	Breitengestänge (32)	1251 - 1650	235180 235189
		1651 - 2000	235180* 235189*
* zusätzlich 4 x Zwischenstück 400 mm (83) (Artikel-Code 207705) und entsprechende Schließplatten (profilbezogen) erforderlich			
		Griffsitz	FFH (VE 1 Set) (VE 5 Sets)
1x	Höhengestänge Einlassgetriebe, D 15 (28) (31)	mittig 650 - 1100	214014 214002
		mittig 1101 - 1450	214017 214005
		mittig 1451 - 1900	235192 235195
		mittig 1901 - 2350	214023 214011
		mittig 2351 - 2700	214023* 214011*
* zusätzlich 6 x Zwischenstück 400 mm (83) (Artikel-Code 207705) und entsprechende Schließplatten (profilbezogen) erforderlich			
		Griffsitz	FFH (VE 1 Set)
1x	Höhengestänge Einlassgetriebe für Stulpflügel, D 30 (28) (31)	mittig 650 - 1100	214038
		mittig 1101 - 1450	214041
		mittig 1451 - 1900	236118
		mittig 1901 - 2350	214047
		mittig 2351 - 2700	214047*
* zusätzlich 2 x Zwischenstück 400 mm (83a) (Artikel-Code 224316)			
		FFB RAB	silber weiß braun mittelbronze RAL 9001
2x	Schienensatz (4) (35) (36) (37) (38) (40) (41) (44) (45) (46) (47) (48) (50)	1251 - 1450 3030	219018 219012 219015 219021 219024
		1451 - 1650 3430	219033 219027 219030 219036 219039
	Ab FFB 1450 zusätzlich: (51)	1651 - 2000 4130	219063 219057 219060 219066 219069
		FFB	silber weiß braun mittelbronze RAL 9001
1x	Set Gleitschere + Halteschiene (26) (38) (42) (43) (48a)	1251 - 1650 links	235456 235474 235492 235510 235528
		1651 - 2000 links	241695 241698 241701 241704 241707
1x	Set Gleitschere + Halteschiene (26) (38) (42) (43) (48a)	1251 - 1650 rechts	235447 235465 235483 235501 235519
		1651 - 2000 rechts	241710 241713 241716 241719 241722

weitere Getriebeausführungen siehe Seite 46
weitere Griffausführungen siehe Seite 50

ATRIUM SP® komfort für Fremdverschluss

160
kg

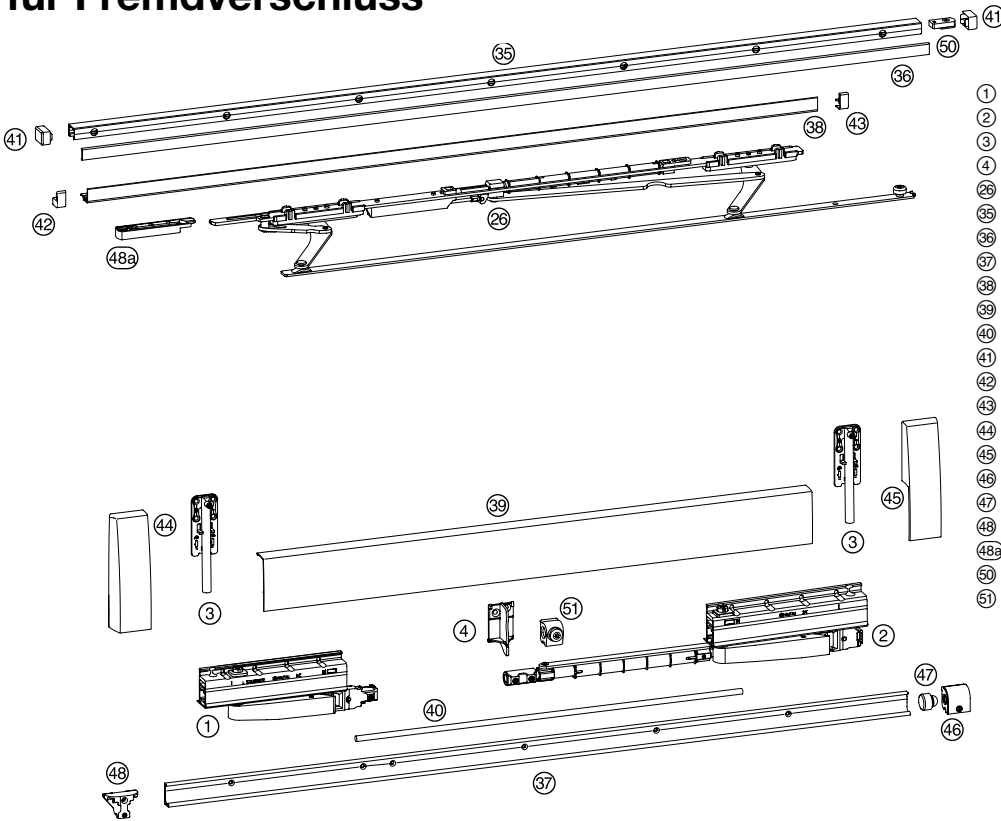

- ① Laufwerk mit Steuerung
- ② Laufwerk mit Energiespeichereinheit
- ③ Verstärkungsteil
- ④ Abstützteil
- ⑤ Gleitschere
- ⑥ Führungsschiene
- ⑦ Schrauben-Abdeckprofil (PVC)
- ⑧ Laufschiene
- ⑨ Halteschiene
- ⑩ Abdeckprofil
- ⑪ Verbindungsstange
- ⑫ Abdeckkappe für Führungsschiene
- ⑬ Abdeckkappe für Halteschiene links
- ⑭ Abdeckkappe für Halteschiene rechts
- ⑮ Abdeckkappe unten links
- ⑯ Abdeckkappe unten rechts
- ⑰ Anschlagteil unten
- ⑱ Gummi-Pilzpuffer
- ⑲ Steuerklotz
- ⑳ Steuerklotz oben
- ㉑ Anschlagteil oben
- ㉒ Stützbock (> FFB 1450 mm)

ATRIUM SP® komfort TWIN für Fremdverschluss

200
kg

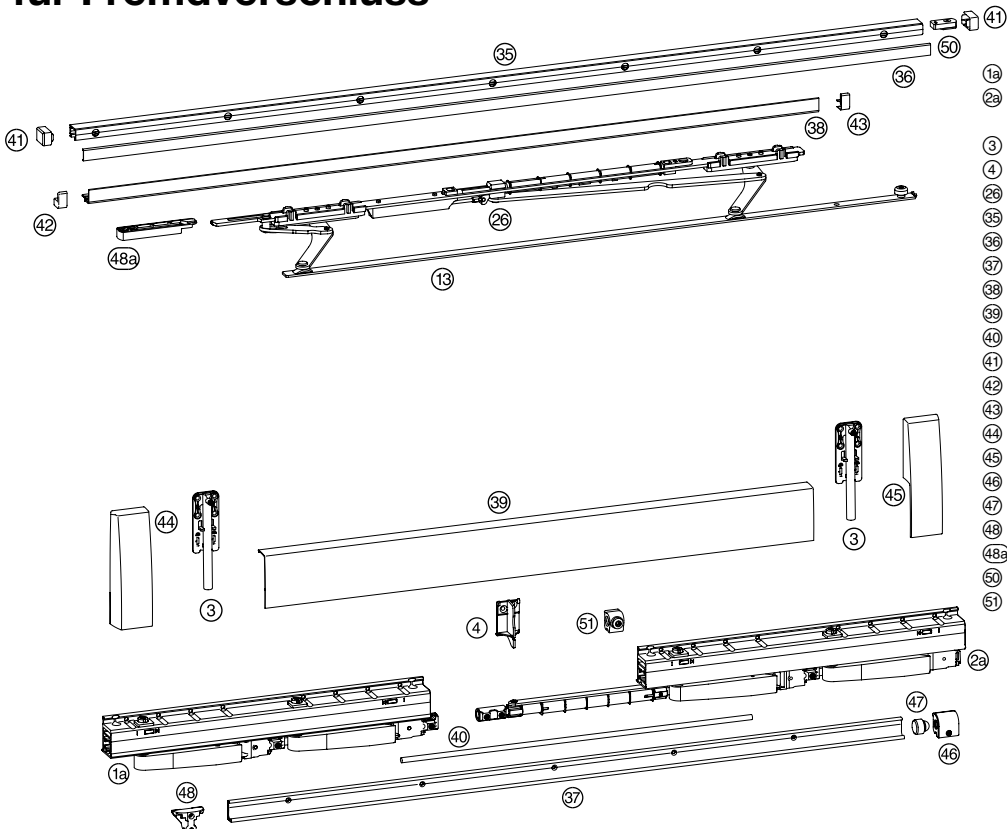

- ①a TWIN-Laufwerk mit Steuerung
- ②a TWIN-Laufwerk mit Energiespeichereinheit
- ③ Verstärkungsteil
- ④ Abstützteil
- ⑤ Gleitschere
- ⑥ Führungsschiene
- ⑦ Schrauben-Abdeckprofil (PVC)
- ⑧ Laufschiene
- ⑨ Halteschiene
- ⑩ Abdeckprofil
- ⑪ Verbindungsstange
- ⑫ Abdeckkappe für Führungsschiene
- ⑬ Abdeckkappe für Halteschiene links
- ⑭ Abdeckkappe für Halteschiene rechts
- ⑮ Abdeckkappe unten links
- ⑯ Abdeckkappe unten rechts
- ⑰ Anschlagteil unten
- ⑱ Gummi-Pilzpuffer
- ⑲ Steuerklotz
- ⑳ Steuerklotz oben
- ㉑ Anschlagteil oben
- ㉒ Stützbock (> FFB 1450 mm)



www.HAUTAU.de

ATRIUM SP® komfort für Fremdverschluss

160
kg

Artikelbezeichnung		Artikel-Code						
1x	Karton Laufwerke FG 160 kg ① ② ③						links 236127	rechts 236124
		FFB	RAB	silber	weiß	braun	mittelbronze	RAL 9001
1x	Schienensatz ④ ③⑤ ③⑥ ③⑦ ③⑧ ④① ④② ④③ ④④ ④⑤ ④⑥ ④⑦ ④⑧ ⑤① Ab FFB 1450 zusätzlich: ⑤②	750 - 900 901 - 1050 1051 - 1250 1251 - 1450 1451 - 1650	1930 2230 2630 3030 3430	218973 218988 219003 219018 219033	218967 218982 218997 219012 219027	218970 218985 219000 219015 219030	218976 218991 219006 219021 219036	218979 218994 219009 219024 219039
		FFB		silber	weiß	braun	mittelbronze	RAL 9001
1x	Set Gleitschere + Halteschiene ②⑥ ②⑧ ④② ④③ ④③a	750 - 900 901 - 1250 1251 - 1650	links links links	235450 235453 235456	235468 235471 235474	235486 235489 235492	235504 235507 235510	235522 235525 235528
		750 - 900 901 - 1250 1251 - 1650	rechts rechts rechts	235441 235444 235447	235459 235462 235465	235477 235480 235483	235495 235498 235501	235513 235516 235519

ATRIUM SP® komfort TWIN für Fremdverschluss

200
kg

Artikelbezeichnung		Artikel-Code						
1x	Karton Laufwerke TWIN FG 200 kg ①a ②a ③						links 241872	rechts 241875
		FFB	RAB	silber	weiß	braun	mittelbronze	RAL 9001
1x	Schienensatz ④ ③⑤ ③⑥ ③⑦ ③⑧ ④① ④② ④③ ④④ ④⑤ ④⑥ ④⑦ ④⑧ ⑤① Ab FFB 1450 zusätzlich: ⑤②	1251 - 1450 1451 - 1650 1651 - 2000	3030 3430 4130	219018 219033 219063	219012 219027 219057	219015 219030 219060	219021 219036 219066	219024 219039 219069
		FFB		silber	weiß	braun	mittelbronze	RAL 9001
1x	Set Gleitschere + Halteschiene ②⑥ ②⑧ ④② ④③ ④③a	1251 - 1650 1651 - 2000	links links	235456 241695	235474 241698	235492 241701	235510 241704	235528 241707
		1251 - 1650 1651 - 2000	rechts rechts	235447 241710	235465 241713	235483 241716	235501 241719	235519 241722

Getriebearten

Standard-EG

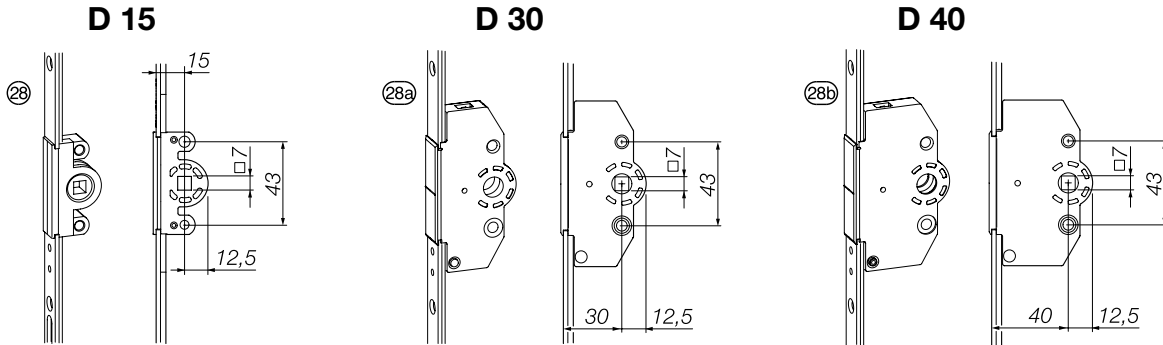

EG Stulp

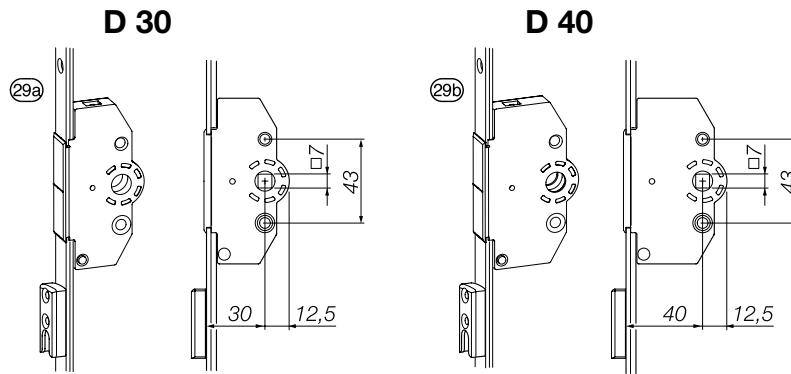

Verbindungs-
schiene
seitlich



EG, abschließbar (Profilzylinder)

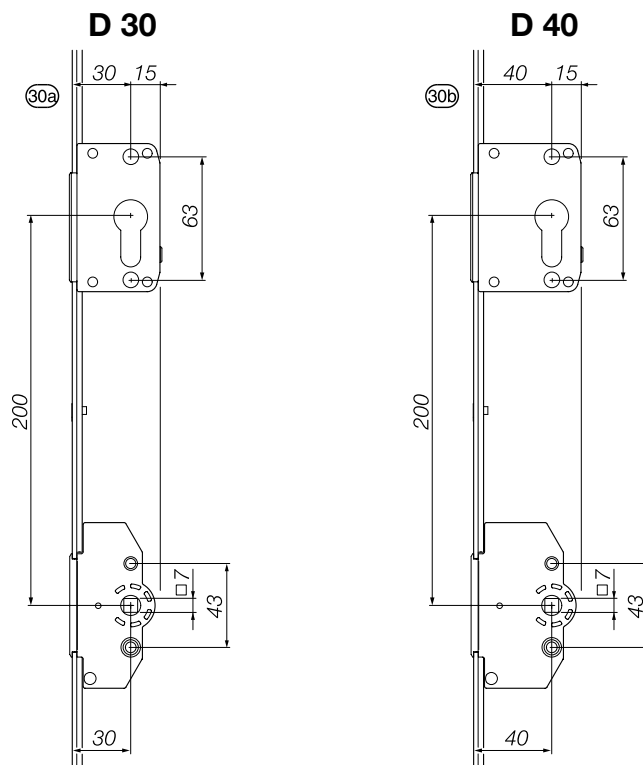



www.HAUTAU.de

Getriebearten

Artikelbezeichnung	Griffsitz	FFH	Artikel-Code	
			(VE 1 Set)	(VE 5 Sets)
Höhengestänge	mittig	650 - 1100	214014	214002
Einlassgetriebe, D 15	mittig	1101 - 1450	214017	214005
Ⓢ Ⓣ	mittig	1451 - 1900	235192	235195
	mittig	1901 - 2350	214023	214011
Höhengestänge	mittig	650 - 1100	214026	
Einlassgetriebe mit erhöhten Dormmaßen, D 30	mittig	1101 - 1450	214029	
Ⓢ Ⓣ	mittig	1451 - 1900	236115	
	mittig	1901 - 2350	214035	
Höhengestänge	mittig	650 - 1100	238037	
Einlassgetriebe mit erhöhten Dormmaßen, D 40	mittig	1101 - 1450	238040	
Ⓢ Ⓣ	mittig	1451 - 1900	238043	
	mittig	1901 - 2350	238046	
Höhengestänge	mittig	650 - 1100	214038	
Einlassgetriebe für Stulpflügel, D 30	mittig	1101 - 1450	214041	
Ⓢ Ⓣ	mittig	1451 - 1900	236118	
	mittig	1901 - 2350	214047	
Höhengestänge	mittig	650 - 1100	238238	
Einlassgetriebe für Stulpflügel, D 40	mittig	1101 - 1450	238241	
Ⓢ Ⓣ	mittig	1451 - 1900	238244	
	mittig	1901 - 2350	238247	
Höhengestänge	mittig	1100 - 1450	214050	
Einlassgetriebe abschließbar, D 30	mittig	1451 - 1900	235198	
Ⓢ Ⓣ	mittig	1901 - 2350	214056	
Höhengestänge	mittig	1100 - 1450	214059	
Einlassgetriebe abschließbar, D 40	mittig	1451 - 1900	236121	
Ⓢ Ⓣ	mittig	1901 - 2350	214065	

Verschlussüberwachung

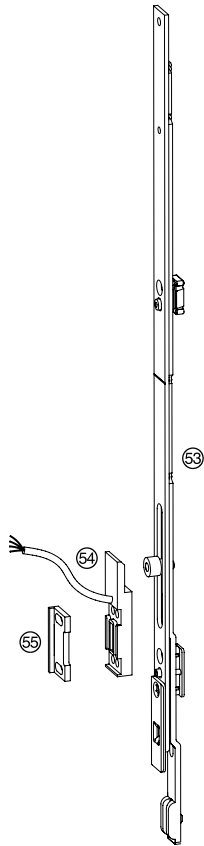

- ③ Zwischenstück 400 VK
- ④ Magnetkontakt
- ⑤ Unterlegteil

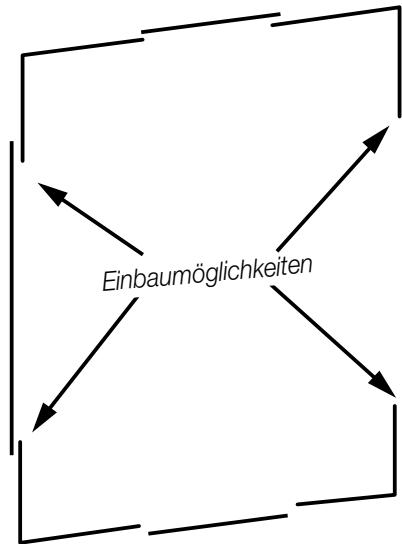



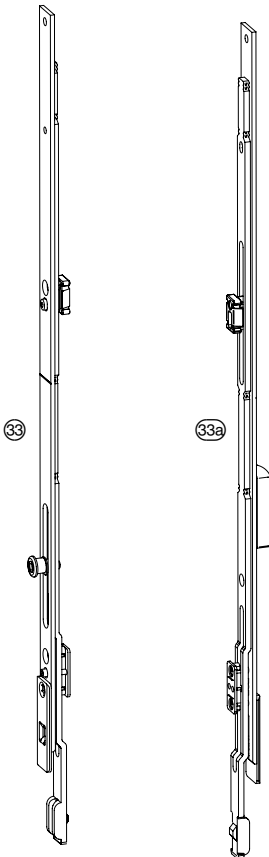















Zwischenstücke



- ③ Zwischenstück
- ③a Zwischenstück, Schema C





Verschlussüberwachung

Artikelbezeichnung	Artikel-Code
Set Verschlusskontrolle ohne Unterlegteil  	221659
Set Verschlusskontrolle mit Unterlegteil 1   	221662
Set Verschlusskontrolle mit Unterlegteil 2   	221665
Set Verschlusskontrolle mit Unterlegteil 3   	221668
Set Verschlusskontrolle mit Unterlegteil 4   	221671
Set Verschlusskontrolle mit Unterlegteil 5   	221674
Set Verschlusskontrolle mit Unterlegteil 6   	221677

Set-Inhalt:

Zwischenstück 400 VK  (Art-Code: 215037)

Magnetkontakt KVS 10 m  (Art-Code: 226240)

Nur Set 1-6: Unterlegteil Magnetkontakt KVS  (Art-Code: **1** = 226243; **2** = 226246; **3** = 226249; **4** = 226252; **5** = 226255; **6** = 226258)

Beispiel:

Art-Code	Artikelbezeichnung
221659	Verschlusskontrolle ohne Unterlegteil Inhalt: 215037 Zwischenstück 400 VK 226240 Magnetkontakt KVS 10 m ohne Unterlegteil
221662	Verschlusskontrolle mit Unterlegteil 1 Inhalt: 215037 Zwischenstück 400 VK 226240 Magnetkontakt KVS 10 m 226243 Unterlegteil Magnetkontakt KVS 1...

Hinweis:

Die Profilliste für die zu wählende Set-Version finden Sie in der Online-Profilübersicht auf unserer Internetseite.

Zwischenstücke

Artikelbezeichnung	Artikel-Code
Zwischenstück 400 mm (um 200 mm kürzbar) 	207705
Zwischenstück 400 mm (um 200 mm kürzbar) für Stulpflügel 	224316

Griffgarnituren



⑨ HAUTAU-Design-Griff
161 EG



⑩ HAUTAU-Design-Griff
161 EG-S



⑪ HAUTAU-Design-Griff
161 EG-Pzl

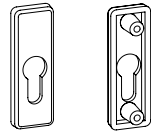

⑫ HAUTAU-Design-Griff
160 EG-PzA

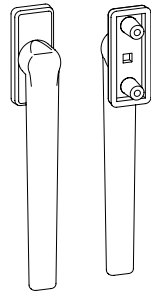

Einsatzbereich:
max. Flügelbautiefe
FT: 90 mm

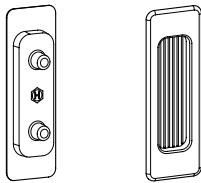

⑦ Griffmuschel



www.HAUTAU.de

Griffgarnituren

Artikelbezeichnung		Artikel-Code		
		EV1	weiß	braun
LM-Griff für Einlassgetriebe	161 EG ⑨	206206	206209	207361
	161 EG-S ⑩	206215	206218	207367
	161 EG-Pzl ⑪	206224	206227	207364
	160 EG-PzA ⑫	163272	163275	163278
Griffmuschel inkl. Schrauben ⑦		silber	weiß	
		238229	238232	

Profile in Lagerlängen / Zubehör

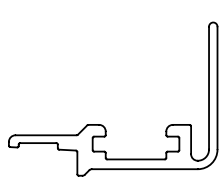

38 Halteschiene 13

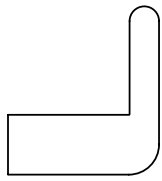

42/43 Abdeckkappe Halteschiene 13 (links/rechts)

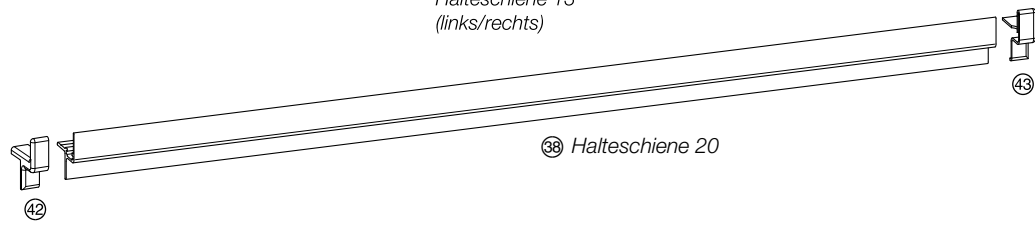
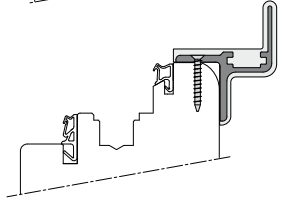
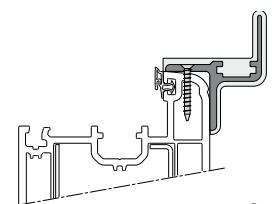

38 Halteschiene 20

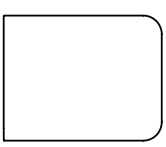

41 Abdeckkappe Führungsschiene

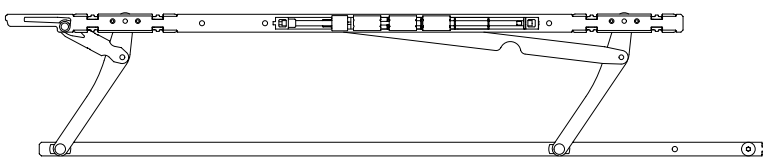

26 Gleitschere

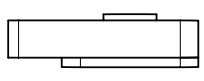

50 Anschlagteil oben

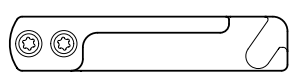

48a Steuerklotz oben

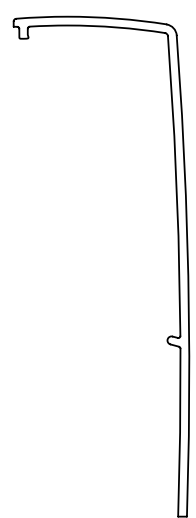

39 Abdeckprofil (Alu)



40 Verbindungsstange

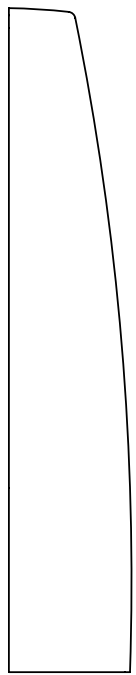

44/45 Abdeckkappe unten (links/rechts)

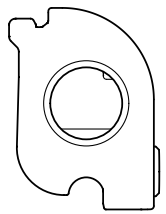

46 Anschlagteil unten

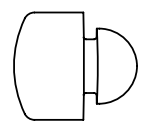

47 Gummipilz-Puffer

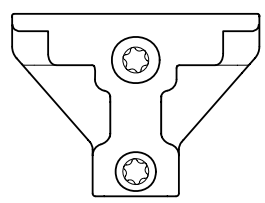

48b Steuerklotz unten

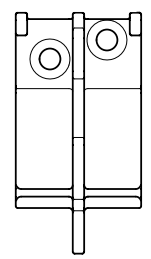

4 Abstützteil

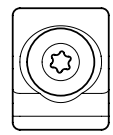

51 Stützbock



Profile in Lagerlängen / Zubehör

Artikelbezeichnung	blank	EV1	weiß	Artikel-Code		
				braun	mittelbronze	RAL 9001
Beutel Zubehör (VE 10 Stück) ④ ④① ④② ④③ ④④ ④⑤ ④⑥ ④⑦ ④⑧ ⑤①	-	208546	208540	208543	208549	208552

Artikelbezeichnung	Artikel-Code
Beutel Stützbock / Abstützteil ④ ⑤① ab FFB 1450	208510

Artikelbezeichnung		blank	silber	weiß	Artikel-Code		
					braun	mittelbronze	RAL 9001
Halteschiene H13 Standard ③⑧	L 5220 mm	237689	232699	232693	232696	232702	232705
Halteschiene H20 ③⑨*	L 5220 mm	-	222468	222486	222489	222462	222456
Abdeckprofil ③⑩	L 5190 mm	216285	216288	216300	216291	216294	216297

Artikelbezeichnung		grau	weiß	Artikel-Code		
				schwarz	mittelbronze	RAL 9001
Endkappen für Halteschiene H13, links ④②		230959	230965	236864	233017	219498
Endkappen für Halteschiene H13, rechts ④③		230962	230968	236867	233020	219495
Endkappen für Halteschiene H20, links ④②		222414	155123	156458	222420	222408
Endkappen für Halteschiene H20, rechts ④③		222411	155120	156461	222417	222405

Artikelbezeichnung		Artikel-Code			
		verzinkt (HAUTAU-S ^{plus})			
Verbindungsstange ④⑩	L 3600 mm				110387
Set Gleitschere ②⑥ ④⑧a		FFB		links	rechts
		750 - 900		233074	233065
		901 - 1250		233077	233068
		1251 - 1650		233080	233071
		1651 - 2000		241801	241804

Artikelbezeichnung		Artikel-Code			
		FFB	silber	weiß	braun
Set Gleitschere und Halteschiene H20	links	750 - 900	236876	236885	236894
		901 - 1250	236879	236888	236897
		1251 - 1650	236882	236891	236900
		1651 - 2000	241819	241822	241825
inkl. Steuerklotz und Endkappen ②⑥ ③③ ④② ④③	rechts	750 - 900	236921	236930	236939
		901 - 1250	236924	236933	236942
		1251 - 1650	236927	236936	236945
		1651 - 2000	241828	241831	241834

* Hinweis: Verwendung der Halteschiene H20 s. Profilübersicht

Profile in Lagerlängen / Zubehör

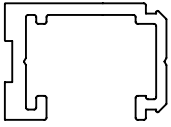

③⑤ Führungsschiene

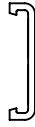

③⑥ Schrauben-
Abdeckprofil (PVC)

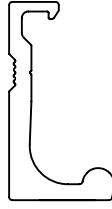

③⑦ Laufschiene



③② Unterlegprofil
Führungsschiene

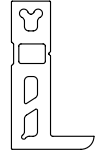

③③ Unterlegprofil
Laufschiene

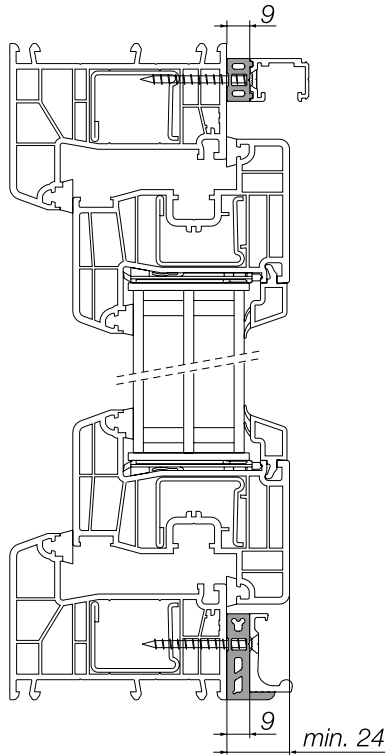



www.HAUTAU.de

Profile in Lagerlängen / Zubehör

Artikelbezeichnung		blank	EV1	weiß	Artikel-Code		
					braun	mittelbronze	RAL 9001
Führungsschiene ⑤	L 6070 mm	-	113066	-	-	-	-
Laufschiene ⑦	L 6070 mm	226195	226186	-	226192	226189	-
Schrauben-Abdeckprofil (PVC) ⑥	L 6080 mm	-	224346	127046	175515	127043	158273
Unterlegprofil für Führungsschiene ②	L 3035 mm			(profilabhängig, siehe Online Profilübersicht)			grau 240484
Unterlegprofil für Laufschiene ③	L 3035 mm			(profilabhängig, siehe Online Profilübersicht)			grau 239429

Montagehilfen

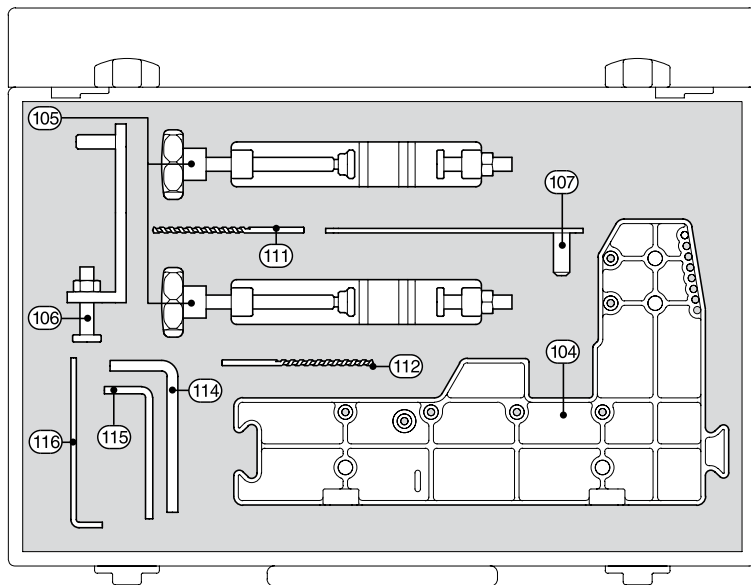

Lehrenkoffer

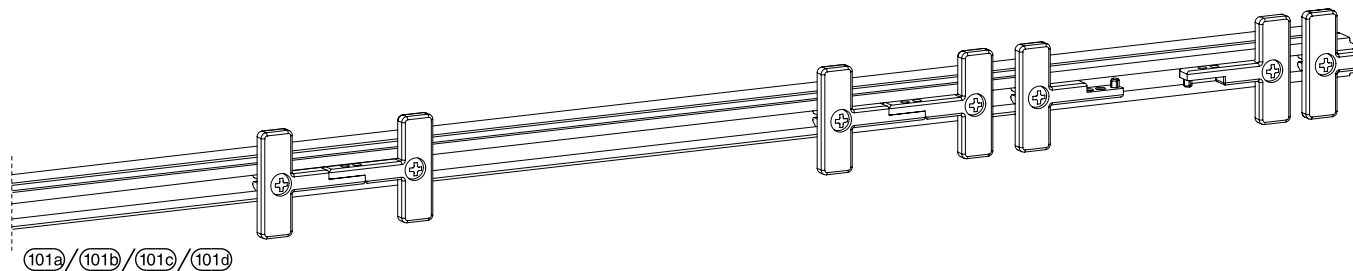

101a / 101b / 101c / 101d

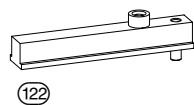

- 101a Einlegelehre Schließplatten oben
- 101b Einlegelehre Schließplatten unten
- 101c Einlegelehre Schließplatten / Spaltlüftung,
Griff- und Nichtgriffseite für Kunststoffenster
- 101d Einlegelehre Schließplatten / Spaltlüftung,
Griff- und Nichtgriffseite für Holzfenster
- 122 Bohrlehre Gleitscherenfixierung



Montagehilfen

Artikelbezeichnung	Artikel-Code
Lehrenkoffer ATRIUM SP® komfort	236375
Bohrlehre Laufwerk (104)	215277
Anschraublehre Führungsschiene und Laufschiene (105)	238360
Anschlaglehre Steuerklotz (106)	215301
Inhalt Bohrerzentrierung (107)	110747
Lehrenkoffer: Spiralbohrer Ø 3,2 (111)	219651
Spiralbohrer Ø 4,2 (112)	215010
Winkelschraubendreher TX 15 (114)	219744
Winkelschraubendreher TX 25 (115)	215013
Winkelschraubendreher TX 40 (116)	215016
Einleglehre Schließplatten oben (101a)	für Holz-/Kunststofffenster 241500
Einleglehre Schließplatten unten (101b)	für Holz-/Kunststofffenster 241503
Einleglehre Schließplatten / Spaltlüftung Griff- und Nichtgriffseite (101c)	für Kunststofffenster 241506
Einleglehre Schließplatten / Spaltlüftung Griff- und Nichtgriffseite (101d)	für Holzfenster 241509
Bohrlehre Gleitscherenfixierung (122)	243493

Dokumenten Übersicht

Dokument	Sprache	Artikel-Code
Montageanleitung ATRIUM SP® komfort	Deutsch	234988
	Englisch	234991
Wartungs- und Bedienungsanleitung ATRIUM SP® komfort	International	235873
Zusatzanleitung ATRIUM SP® komfort TWIN (FG > 160 kg) / FFH > 2350 / FFB > 1650	Deutsch	241869
	Englisch	241866
Montageanleitung ATRIUM SP® komfort – Schema C	Deutsch	245041
	Englisch	245044
Montageanleitung ATRIUM SP® komfort – Anleitung zur Endmontage	Deutsch	240499
	Englisch	240496
Zusatzanleitung ATRIUM SP® komfort, einbruchhemmend · RC2 tauglich	Deutsch	238280
	Englisch	238283
Zusatzanleitung ATRIUM SP® komfort / Alu-SP® komfort – Griffmuschel	Deutsch / Englisch	238049

Sie werden's merken, wenn es HAUTAU ist.



209186 • 03.1/2014

HAUTAU GmbH
Postfach 11 51
D 31689 Helpsen
Fon +49 5724/393-0
Fax +49 5724/393-125
Info@HAUTAU.de

www.HAUTAU.de



HAUTAU